

BOSE[®]

LIFESTYLE[®] 38 LIFESTYLE[®] 48

DVD HOME ENTERTAINMENT SYSTEMS

Operating Guide

Guía de uso



Notice d'utilisation



[®]
A mark
of quality

Please read this owner's guide

Please take the time to follow this guide carefully. It will help you set up and operate your system properly and enjoy all of its advanced features. Save both the *Install Guide* and the *Operating Guide* for future reference.

-  **WARNING:** To reduce the risk of fire or electric shock, do not expose the system to rain or moisture
-  **WARNING:** This apparatus shall not be exposed to dripping or splashing, and objects filled with liquids, such as vases, shall not be placed on the apparatus. As with any electronic products, use care not to spill liquids in any part of the system. Liquids can cause a failure and/or a fire hazard.

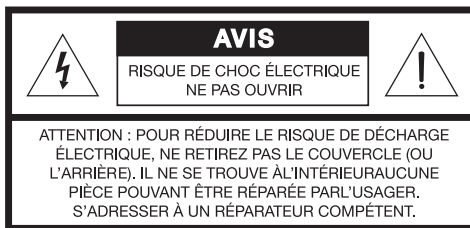
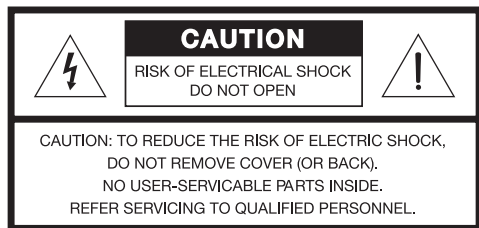

The CAUTION marks shown here are located on the bottom of your LIFESTYLE® DVD home entertainment system media center and ON the rear panel of the Acoustimass® module:



The lightning flash with arrowhead symbol, within an equilateral triangle, alerts the user to the presence of uninsulated dangerous voltage within the system enclosure that may be of sufficient magnitude to constitute a risk of electric shock.



The exclamation point within an equilateral triangle alerts the user to the presence of important operating and maintenance instructions in this owner's guide.

-  **CAUTION:** Use of controls or adjustments or performance of procedures other than those specified herein may result in hazardous radiation exposure. The compact disc player should not be adjusted or repaired by anyone except properly qualified service personnel.
-  **CAUTION:** No naked flame sources, such as lighted candles, should be placed on the apparatus.

Class 1 laser product

The DVD player contained within the media center is classified as a CLASS 1 LASER PRODUCT according to EN 60825-1:1994 + A11. The CLASS 1 LASER PRODUCT label is located on the bottom of the media center.



Class B emissions limits

This Class B digital apparatus meets all requirements of the Canadian Interference-Causing Equipment Regulations.

Batteries

Please dispose of used batteries properly, following any local regulations. Do not incinerate.

Batteries



Additional safety information

See the additional instructions on the *Important Safety Instructions* sheet enclosed in the shipping carton.

©2004 Bose Corporation. No part of this work may be reproduced, modified, distributed or otherwise used without prior written permission.

Manufactured under license from Dolby Laboratories. "Dolby" and the double-D symbol are trademarks of Dolby Laboratories. Confidential Unpublished Works. ©1992-1997 Dolby Laboratories. All rights reserved.

This product contains one or more programs protected under international and U.S. copyright laws as unpublished works. They are confidential and proprietary to Dolby Laboratories. Their reproduction or disclosure, in whole or in part, or the production of derivative works therefrom without the express permission of Dolby Laboratories is prohibited. Copyright 1992-1996 by Dolby Laboratories, Inc. All rights reserved.

MPEG Layer-3 audio compression technology licensed by Fraunhofer IIS and THOMSON multimedia.

"DTS" and "DTS Digital Surround" are registered trademarks of Digital Theater Systems, Inc.

Music recognition technology and related data are provided by Gracenote and the Gracenote CDDB music recognition service. Gracenote is the industry standard in music recognition technology and related content delivery. For more information visit www.gracenote.com.

CD and music-related data from Gracenote, Inc., © 2000-2003 Gracenote. Gracenote CDDB® Client Software, copyright 2000-2003 Gracenote. This product and service may practice one or more of the following U.S. Patents #5,987,525; #6,061,680; #6,154,773; #6,161,132; #6,230,192; #6,230,207; #6,240,459; #6,330,593, and other patents issue or pending.

Gracenote and CDDB are registered trademarks of Gracenote. The Gracenote logo and logotype, the Gracenote logo, CDDB logo and logotype and the "Gracenote" logo are trademarks of Gracenote.

Where to find...

Introduction	5
Welcome	5
What discs you can play	5
Regarding copy protection	
Check for region number compatibility	5
Glossary of audio terms	5
Presenting a New Way to Play	7
What makes this LIFESTYLE® system uniquely yours	7
How you can tell the system to “Do as I do.”	7
Getting your music into the system	8
Planning time to store your music	8
How much time to allow for storing CDs	9
How many CDs you can store	9
What you can listen to while storing CDs	9
How the uMusic™ intelligent playback system works for you	9
Why presets are important	9
Switch from one to another easily	10
Use the selection and rating buttons as you like	10
Take advantage of the system intelligence	10
Controls and Capabilities	11
The remote control	11
If the remote does not work as you expect	14
The media center	14
Component video or progressive scan: activating your selection	16
System Performance	17
Some product pointers to ensure satisfaction	17
To turn on other components	17
To watch video	17
To adjust what you see or hear	18
To enjoy remarkable new LIFESTYLE® system features	18
Playing stored music	18
The basics	18
Control options	19
Discover the more advanced benefits	20
Take advantage of what presets can do	20
Respond actively to speed up the learning process	21
Use the Playlist to line up tracks for play	21
How to delete tracks from the Playlist:	22
How to completely clear the Playlist:	22
Check in at the Music Library	22

English

Español

Français

This product incorporates copyright protected technology that is protected by method claims of certain U.S. patents and other intellectual property rights owned by Macrovision Corporation and other rights owners. Use of this copyright protection technology must be authorized by Macrovision Corporation, and is intended for home and other limited viewing uses only, unless otherwise authorized by Macrovision Corporation. Reverse engineering or disassembly is prohibited.

Consumers should note that not all high definition television sets are fully compatible with this product and may cause artifacts to be displayed in the picture. In case of 525 progressive scan picture problems, it is recommended that the user switch the connection to the “standard definition” output. If there are questions regarding our TV set compatibility with this model 525p DVD player, please contact our customer service center.”

This product incorporates copyright protected technology and other intellectual property rights owned by Cirrus Logic, Inc. and subject to the copyright protection of the U.S. as well as other licensing restrictions and protections. Use of this copyright protected technology is limited solely to use with the Cirrus Logic integrated circuits incorporated in this product. Reverse engineering or disassembly is prohibited.

Designed with UEI Technology™ Under License from Universal Electronics Inc. © UEI 2000-2002.

Legal notice: "AEC One Stop Group, Inc. ("AEC") hold the exclusive rights to the ALL MUSIC GUIDE and ALL MOVIE GUIDE data ("The Guides"). You may not modify, copy or scan or use any other method to reproduce, duplicate, translate, republish, transmit or distribute in any way any portion of The Guides. You may not download The Guides; any use shall be subject to all restrictions applicable thereto and contained therein. You agree to indemnify, defend and hold harmless AEC and its affiliates, and Bose and its affiliates, against any and all claims, damages, costs or other expenses that arise directly or indirectly out of or from (i) your unauthorized use of The Guides, (ii) your violation of this directive and/or (iii) any unauthorized activities by you in connection with The Guides.

Playing a DVD	23
Control options	24
Using parental controls	24
Loading and playing a CD	25
Control options	25
Using the radio	26
Changing stations	26
Setting a radio station preset	26
To reassign a preset to a different station	27
Using the headphones jack	27
Using the sleep timer	27
To set the sleep timer	27
Controlling External Sources	28
Using your system remote with other components	28
For TV control	28
For cable/satellite control	31
For VCR (or DVR) control	32
For AUX control	32
Designating one video tuner	33
Changing Source Settings	34
Making adjustments to a particular source	34
How to see your options	34
How to change the settings	35
Tuner setting options (FM or AM radio)	36
CD setting options	36
Stored CDs setting options	37
DVD setting options	38
TV setting options (for VCR, CBL-SAT, and AUX)	39
Using System Menus	40
Making system adjustments	40
How to see the System menu	40
How to make changes	40
Stored CD data options	41
Using the Edit Screen	42
How to change the text	42
Audio options	44
Video options	46
Media center options	47
Remote control options	48
DVD lock options	49
Applying parental control	49
To set the restriction level and passwords	50
Reference	51
Remote control care	51
Replacing the remote control batteries	51
Changing house code settings	51
Other switches	52
For a Bose® link remote in another room	52
Setting up a second room with sound	52
Bose® link compatible products simplify your decisions	53
Bose® link remote switch settings	53
Taking care of your LIFESTYLE® system	54
Troubleshooting	55
Contacting customer service	57
Limited warranty	57
Technical information	57
END USER LICENSE AGREEMENT	58

Welcome

Thank you for purchasing a Bose® LIFESTYLE® 38 or 48 DVD home entertainment system. Through proprietary Bose technologies and innovative LIFESTYLE® systems design, this elegant and easy-to-use system delivers superior performance for both music and video programming.

What discs you can play

The system can play the following types of discs having the corresponding logos:

- Video DVDs 
- DVD-Rs and DVD-R/Ws
- Video CDs (VCDs) 
- Audio CDs 
- CD-Rs or CD-R/Ws

- MP3 CDs that meet the following criteria:

All tracks are burned in a single, closed session and in ISO9660 disc format. Each file name has an “.mp3” extension and no other periods. The file tag is no higher than ID3 (ID3v2).

Regarding copy protection

Music and other content may be protected by international and domestic copyright laws and may contain specific restrictions on use and/or reproduction. Please respect the rights of the artists and other copyright holders.

Check for region number compatibility

For any DVD player and DVD disc to be compatible, their region numbers must match. These numbers are assigned according to where the player and disc are sold.

Check the region number on the bottom of the media center included with your system. Then be sure to choose only DVD discs that show the same region number on the disc label or packaging. For example, a Region 1 DVD and corresponding player should display the mark shown on the right.



Glossary of audio terms

Aspect ratio – The shape of the rectangular picture in a TV set expressed as the width of the picture relative to the height. For example, if a TV picture has an aspect ratio of 4:3 (read as 4 by 3), the shape of that picture is 4 units wide by 3 units high. The two standard TV aspect ratios are 4:3 and 16:9.

Chapter – A main division of contents in a DVD title.

Component video – A video signal split into three parts: luminance and two color signals (marked as YPbPr). It provides the highest resolution video, but cannot be processed by all television sets.

Composite video – A video signal in which the brightness (black and white) and color information are combined. Compatible with most televisions and other video components, composite video cables use RCA jacks.

Dolby Digital – A perceptual coding system for audio, developed by Dolby Laboratories and accepted as an international standard. Dolby Digital is the most common means of encoding multi-channel audio.



– The logo representing Dolby Digital.

DTS – An abbreviation for Digital Theater Systems, a type of multi-channel surround sound format used on certain CDs and many DVDs.



– The logo representing DTS.

DVD – An abbreviation most commonly known to mean Digital Video Disc or Digital Versatile Disc. The audio/video/data storage system is based on 12-cm optical discs.

DVD video – A standard for storing and reproducing audio and video on DVD-ROM discs, based on MPEG video, Dolby Digital audio, and other proprietary data formats.

Gracenote – Music recognition technology and related data provided as part of the service contracted for by Bose.

IR – An abbreviation for infrared. Pertains to the type of remote that sends/receives commands on an infrared light beam.

Letterbox – A video format which has an aspect ratio wider than 4:3 and is shown with black bars above and below the picture.

MP3 – MPEG-1 Layer III audio. This is a compressed audio format that allows the recording of many hours of music on a single CD.

NTSC – An abbreviation for National Television System Committee and a label for the video format standard established by the committee for televisions used in the US and other countries.

PAL – An acronym for the Phase Alternate Line video format used extensively in Western Europe.

Pan & Scan – The technique of reframing a picture to conform to a different aspect ratio by cropping parts of the picture. DVD-video players can use the horizontal offset encoded with the video on certain DVDs to automatically pan and scan widescreen video to a 4:3 ratio.

PCM – An abbreviation for Pulse Code Modulation. A common form of digital audio signal.

Progressive Scan – A video format which displays all lines of the picture frame in a single pass, and refreshes the image sixty times a second. This format is not compatible with all video displays.

RDS – A system that displays radio broadcast station and programming information. This feature is available on European systems only.

SACD – An abbreviation for Super Audio Compact Disc, which is used for high-resolution digital audio stored on a CD-sized disc. The new Bose® LIFESTYLE® systems (with which this guide is included) play the CD-compatible portion of such discs, identified by the CD disc logo on the front of the disc.

SCART – A type of jack commonly found on consumer electronics products manufactured for use in Western Europe.

SCMS – A system for preventing second-generation digital copies of copyrighted audio material. A digital recorder equipped with SCMS will record digitally from another source, but that recording cannot then be used as a source for a second-generation recording.

S-video – Also called Y/C. A video signal that keeps the brightness and color information separate, and is significantly better than composite video. Requires the use of an S-video cable and is compatible with many televisions and other video components.

uMusic™ intelligent playback system – A revolutionary Bose play mode, which performs like a virtual DJ by noting listener preferences and playing suitable stored CD tracks in response.

Videostage® 5 – Bose proprietary Videostage 5 decoding circuitry gives you a five-channel surround sound experience from everything you listen to – VHS tapes, stereo CDs, even mono TV programs.

YPbPr – A component analog video signal containing one luminance and two chrominance components. Also referred to as YUV or Y, B-Y, R-Y.

What makes this LIFESTYLE® system uniquely yours

The CDs you have amassed over the years are an expression of your taste in music. The ones you play on a regular basis provide a window into your style and moods. And the tracks you most enjoy when feeling tired, exuberant, social, or soulful exemplify these moods.

You may have chosen your LIFESTYLE® 38 or 48 system because it captures these subtleties with a breakthrough new feature: the uMusic™ intelligent playback system. Enabled by proprietary Bose® technology, it transforms your system into a virtual DJ, capable of playing a continuous stream of the music you most enjoy and adapting to your preferences as they change.

Not only does it store your personal CD collection, the uMusic intelligent playback system also provides a revolutionary new approach to hearing your music.

It offers immediate access and uninterrupted play, so you can enjoy far more of your favorite music, even the tracks you've forgotten you own. And, as if it is listening along with you, the system also learns to play more and more of what you prefer...for customized listening pleasure.

Underlying this new feature is the capacity to store all of the tracks from hundreds of your CDs in the system. The actual quantity depends on the number and length of tracks on each CD. Used as a personal music library, this feature saves you the time spent physically arranging and searching through your collection.

How you can tell the system to "Do as I do."

That's right, you get to instruct this new music system to play what you want, when you want it.

But giving it instructions requires very little effort. Just react to your stored music as it plays and count on this system to pay attention.

Don't be concerned about doing it right, either, because anything you do is undo-able. For instance, pressing **Encore** tells the system to search the database for music with characteristics that closely match what's playing now. This choice gets the system to narrow its focus of selections, in response to your command. But whenever you press the **uMusic** button again, you'll notice the system returns to selecting from a broader range of your collection.

Even pressing the - (negative) rating button does not banish a track forever. It tells the system to move on because this particular track is not right for this time of day, this activity, this selected preset, or the person who's listening.

Pressing the + (positive) rating button has the opposite effect: the system learns that you particularly like the track playing. Not that every track you like requires a + rating. But you can provide this nudge when the track you hear is really special.

Over time, the system adjusts the type of music it plays when your preset is selected, in response to your previous reactions. And you don't need to worry that any response you make now will be stored in concrete. All of your early choices and decisions are easily overridden, if you like. So don't hesitate to tell the system just what you think now. Feel free to experiment, and enjoy your musical mood.



Whatever that mood is, letting it be known helps the system come closer and closer to playing exactly what you'd choose...if you still had to.

Getting your music into the system

Before you can enjoy these benefits, some preparation is required. It involves use of the media center and a simple 3-step procedure for storing your music.

Note: *Your system is designed to store the tracks of regular CDs only. It will not store MP3 tracks or the contents of DVDs. If an inappropriate disc type is in the disc tray when the Store button is pressed, the media center displays an error message to indicate that storage is not possible.*

Here's how to begin:

1. Place the first CD into the disc tray of the media center and close the tray.
2. Press the  button, located on the media center control panel.
 - During this process, the media center displays the message CD STORING and shows what percentage of the task is completed.
 - To interrupt or stop the storing activity at any time, simply open the disc tray. To resume storing the same disc, close the tray and press the  button again.
3. When it reaches 100% and displays the text AUDIO CD STORED, remove the disc and repeat steps 1-3 for each additional CD.

Storing takes about 5 minutes* per disc. For more detail, see *Planning time to store your music*, below.

Tips on storing

- It is not necessary to have the system turned on while storing.
 - Begin storing your favorite CDs first, for the best introductory taste of what the uMusic™ system can do.
 - It is not necessary to store CDs alphabetically.
 - Using the log pages at the back of this guide is one way to track the order of the CDs you store.
 - Allow the system a little time to learn the choices you would make. But don't worry, this DJ is a fast learner.
 - After the tracks on a CD are stored, any one of them can be deleted. You can do this in the System menu, under Stored CDs.
- Note:** *For information on how to use the System menu, refer to "Making system adjustments" on page 40. For details on how to eliminate tracks, refer to "Stored CD data options" on page 41.*

Planning time to store your music

Storing entails two actions: placing the tracks from each CD in a holding area and processing the tracks for efficient storage. This frees up the holding area. While the holding area is temporarily full, no more storage is possible. As an indicator, the media center displays the message: BUSY PROCESSING CDS.

If you turn the system off, this processing goes faster. If you choose to use the system while it is processing, the storing activity continues, but it may take a little longer.

If your CD collection is extensive, plan on several sessions to store all the tracks. Consider the guidelines below for scheduling these sessions.

*If you notice one disc taking considerably longer to store, it may need to be cleaned. Refer to "Cleaning discs" on page 54.

How much time to allow for storing CDs

- For storing 10 discs: 1 hour, though CDs that are damaged or need cleaning take longer. (Allow about 5 minutes per disc, with some time for inserting and removing each disc.)
- For processing (searching databases and cataloging all the tracks) 10 discs: 6 hours, while the system is turned off.

How many CDs you can store

- Using a LIFESTYLE® 38 system: approximately 200 hours of music or well over 200 CDs
- Using a LIFESTYLE® 48 system: approximately 340 hours of music or well over 350 CDs

What you can listen to while storing CDs

- You can listen to the AM or FM radio tuner, other CD tracks that are already stored, or other sources connected to the system (an analog connection is required), like your TV.
- You cannot listen to the CD that is being stored, or watch a DVD using the media center disc tray.
- As soon as the media center displays 100%, you can listen to the CD you have just stored, (using the CD player or Stored as the source), or you can replace the CD with a DVD and watch a video.
- If your setup includes a Bose® link network, you can continue to listen to the system in other rooms, too.
- You may notice some minor interruptions to the audio temporarily. But, if you have the source connected using both digital and analog cables, you can still enjoy listening to it.

How the uMusic™ intelligent playback system works for you

We know that the time spent sorting through CDs to locate the tracks you prefer simply delays your listening pleasure. Now, almost instantaneously, the uMusic system can do that job for you: finding and playing what you most want to hear.

Why presets are important

The uMusic system provides Presets 1 to 9 ready and waiting to provide each member of your household a private space for their personal listening preferences.

By using an exclusive preset, each listener helps this intelligent system distinguish their individual reactions to what it plays. Consider each preset a center point for that person's musical taste. Over time, the center may shift, as changes in taste and listening habits are noted by the preset.

Feel free to assign the presets as you like, give each one a name, and press just one button on the remote to switch quickly from one to another. Consider the benefits of reserving a preset for:

- Different members of your family, different roommates, different generations.
For the preset selected, both the number and its name, if any, appear on the media center display to help you keep the assignments straight.

Note: *If several family members store their CD tracks on the system, be sure each one has an assigned preset and uses that preset when listening.*

- Different listening times or frames of mind: wake-up, workout, weekends, homework, yard work, craft work, etc. For smaller households, it makes sense to change presets for different activities during your day.

Just remember that no preset is locked into its assignment. At any time, you can completely clear the memory of a stored music preset, then reassign it to another person or purpose. It's strictly your choice. And you are free to use one and only one preset forever, if that's what you prefer.

Switch from one to another easily

Pressing one or two buttons is all it takes.

- If you are not yet in the uMusic™ mode, press the remote control **Stored** button to get there.
- While in the uMusic mode system, press a number button, from 1 to 9, to activate one of the presets.

Use the selection and rating buttons as you like

With your preset selected, do what you normally do while listening:

- Let the track play to its conclusion if you don't want to take any action. Or,
- Press the **Seek** button to move on to the next track if you like. Or,
- Press **Repeat** for any tracks you want to hear again. Or,
- Use the + and - buttons to rate tracks you react to strongly.

No matter which actions above you take while listening, the system continues to select from the entire contents of your stored music. Your preset keeps track of these responses, so the system learns to play certain music more or less often. Yet, for tracks you rate negatively, a small chance remains that you will hear that music in the future. Only by deleting a track from the system can you ensure it will never play again.

🎵 **Note:** To name a preset, or delete a track from the system, select the appropriate option from the System menu. For more information, refer to "Stored CD data options" on page 41.

Take advantage of the system intelligence

As it stores and processes the tracks from your CDs, this system draws information about the tracks from internal music databases. This data includes the name of each track, performing artist, style of music (genre), and other meaningful information that helps characterize the music you enjoy.

As a further benefit, Bose issues update discs to keep the music databases current. So even your newest CD acquisitions will have this information available.

Sending in the Product Registration card included with your system is *very important*.
(As indicated on your card, you may be able to register on line, instead).
Using either method identifies you as the system owner who should
receive any database or software updates.
Data on each disc copies to the system
automatically, when inserted
in the disc tray.

Be sure to fill out your card, or the online form, and return it to Bose.



Beyond just storing this data for your use, however, the system also allows you to edit it to better reflect your associations with the music. For instance, if the embedded data classifies a CD as "World" music, and you consider it part of your Latin collection, you can simply change the genre of that CD. For any CDs not covered by the database (created at home or non-commercially produced), the system allows you to add information about that music to make sure it is filed and displays as you like.

For details on what information can be added or changed and how to make those changes, refer to "Stored CD data options" on page 41.











The remote control

The advanced radio-frequency remote control provided with the LIFESTYLE® system works from almost anywhere inside your home. Simply press any button. There is no need to aim the remote at the media center.

Power and mute

-  Turns the system on and off. Selects the source last used.
-  Mutes the volume for all connected speakers (main and in other rooms).
-  Mutes or unmutes the volume in the current room.

Source and input selection



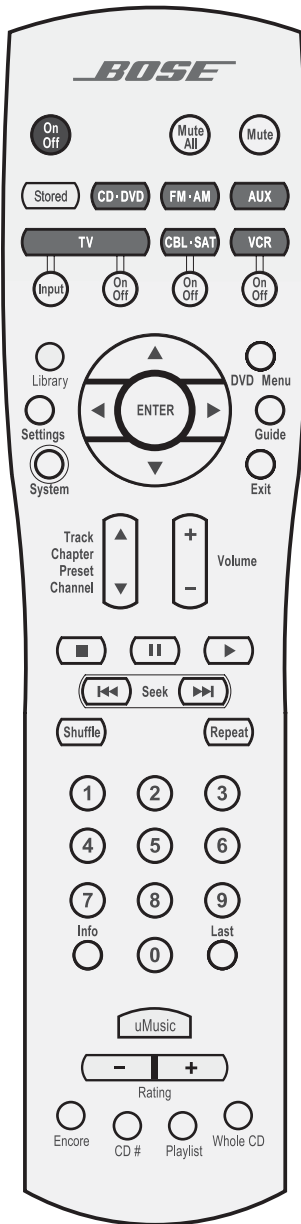





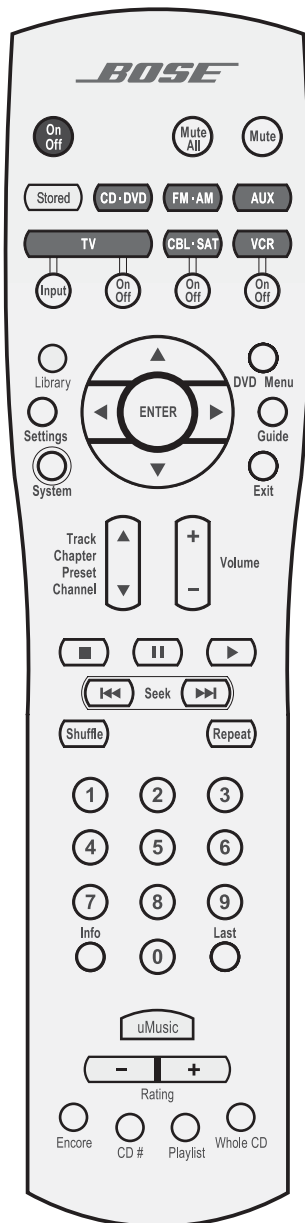







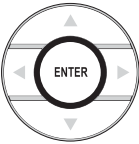
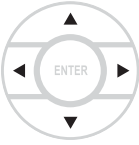

-  Turns the system on and selects the uMusic™ intelligent playback system mode of stored CD play. Overrides other stored CD modes.
-  Turns the system on and selects the built-in disc player as the source.
-  Turns the system on and selects the built-in FM/AM radio tuner set to the station last selected. Switches between FM and AM when the radio is on.
-  Turns the system on and selects an AUX source connected to the media center.
-  Turns the system on and selects the TV connected to the media center as the source.
 -  When the remote has been set to do so*, turns the TV on and off.
 -  When the remote has been set to do so, scrolls through the TV inputs, allowing for selection of the input used to connect the media center to the TV.
-  Turns the system on and selects a cable box or satellite receiver connected to the media center as the sound source.
 -  When the remote has been set to do so*, turns your cable or satellite box on or off.
-  Turns your system on and elects the VCR connected to the media center as the sound source.
 -  When the remote has been set to do so*, turns your VCR on or off.



*You can choose to set the LIFESTYLE® remote to control your TV, cable or satellite box, or VCR so that it will turn these devices on or off. To do that, refer to “Using your system remote with other components” on page 28. Until then, simply turn on the TV or component using its power button or remote control.

Menu and program selection



-  Enters the library of stored CD tracks.
-  Enters or exits the Settings menu for the current source.
-  Enters or exits the System menu.
-  Enters or exits the menu of the DVD disc that is currently loaded.
Enters the main menu of a cable or satellite box.
-  Displays an electronic TV listings guide.*
-  Exits the Settings and System menus and the Library and Info screens.
Exits the electronic TV listings.*
-  Tune the FM/AM radio up or down to the next frequency.
Selects the previous or next item in a menu list.
-  Enters submenus or confirms the selection of a menu item.
-  Move up, down, left, or right in a menu or screen.
-    Select a DVD chapter, CD track, radio station, TV channel or, stored music preset that corresponds to the numbers pressed.
-    Also changes System and Settings menu items, when numbers apply.
-   
- 
-  Last
Skips to the previously selected TV channel.*
-  Info
Displays or exits the cable or satellite information window, if available.
Pressing and holding this button (until the change is apparent), removes or restores track information on the media center display.
Pressing this button also opens a screen on the TV, if the TV input is selected for the media center. This screen provides details on the stored music playing. Pressing the Info button will toggle this information on and off the screen, and each press advances the scrolling information on the media center display.

*If the TV, cable, or satellite provides that option.

Selection adjustment

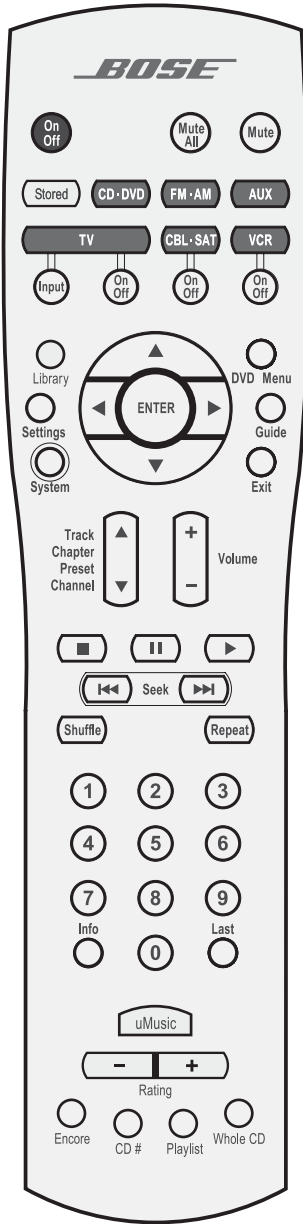

Seek backward or forward to the next strong radio station, CD track, DVD chapter or stored music track.



Skip backward or forward to the next CD track, DVD chapter, radio preset (NOT to stored music preset), or to TV channel.

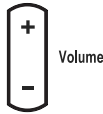

Raise or lower the volume of the current source. Pressing + unmutes the source playing (if muted) in the current room only. Pressing - lowers the volume.

Playback options

The first six buttons defined below are for use with your LIFESTYLE® system only. Except for **Shuffle** and **Repeat**, the other buttons below work with a VCR or DVR when the remote is set to do so.



Selects the uMusic™ intelligent playback system mode for the stored source and overrides any previously selected modes.



Apply a negative (-) or positive (+) rating to the stored music playing. Immediately moves on to a new track if a negative rating is applied.

For further information on rating stored music, refer to “Respond actively to speed up the learning process” on page 21.



Queues up and plays stored music that most closely matches the style of the current track.



Plays the tracks from a specific CD when it is pressed just before pressing the number keys for that stored CD.



Plays all the tracks, if any, assigned to a playlist. Can be used with additional play mode options, like Encore. For further information on using a playlist, refer to “Use the Playlist to line up tracks for play” on page 21.



Skips from the track most recently playing to the first track on the CD of origin and plays that CD from beginning to end.



Stops CD, DVD, or stored music play. For DVDs and VCDs only, the system remembers the point where the music stopped. Pressing again clears that memory.



Pauses CD, DVD, or stored music play.



Starts CD, DVD, or stored music play.



Skip back or forward to the start of a track. Enter control of DVD play rate. Or, when pressed and held, scan backward or forward through the current CD or MP3 disc.



Plays CD tracks in random order. Press **Shuffle** again to cancel this mode.



Repeats a whole CD or track, DVD chapter, or DVD title. Press **Repeat** again to cancel the repeat mode.

If the remote does not work as you expect

If your system does not respond when you press a button on the remote, it could be time to change batteries. For information on the type of batteries to use and how to change them, refer to “Replacing the remote control batteries” on page 51

In some buildings, you may experience “dead spots” where the remote control will not operate effectively. If this happens, move the remote a foot or two and try again. Also make sure the cord that connects the power supply to the media center (and contains the remote antenna) is stretched to its full length and is separated from other power cords. If these efforts do not work, move the media center a few feet to a location where it provides a better response.

If the batteries are fine and the suggestions concerning “dead spots,” above do not work, you may need an antenna extender. To contact Bose® customer service to request one, refer to the address list included with the system.

The media center

The disc tray and system controls are located under the front panel door of the media center. To the right of that is the display window (Figure 1).

An IR signal emitter, located below the media center controls, enables you to control other components using the LIFESTYLE® remote. Avoid blocking that emitter, so its signal will have a clear path to other components or reflective surfaces in the room.

Figure 1

Front view of the media center

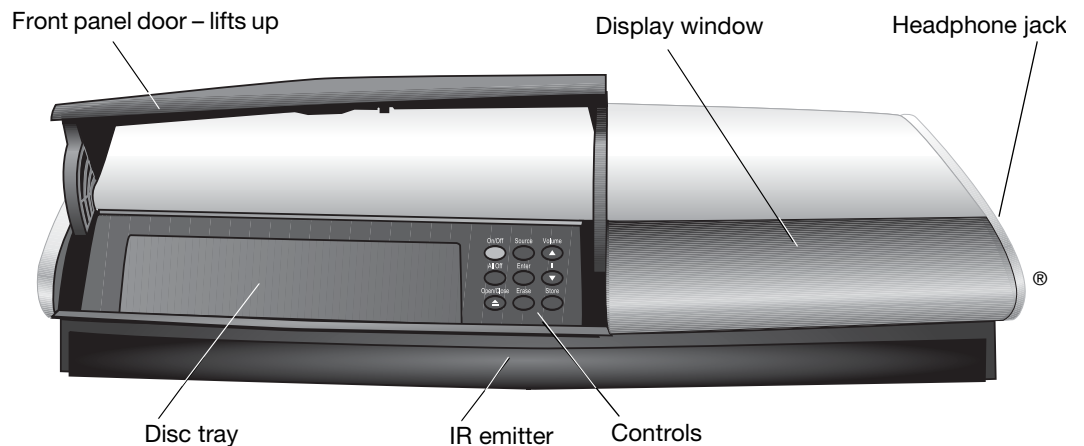

Display window

The media center display window indicates the state of the system, including what source is playing, details of that program, and what option, if any, is selected (Figure 2).

Figure 2

Sample of information that appears on the media center display

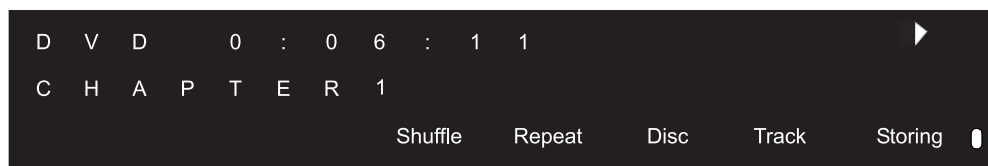

When Settings menu items or messages appear in the display, they may scroll to reveal information that does not fit in the two lines available.

Light indicators

Shuffle	Shows when a CD, MP-3 disc, or contents of an MP-3 folder contents are playing in random order.
Repeat	Shows when the track or disc playing is set to repeat.
Disc	Shows when a disc in the disc tray is playing.
Track	Shows when a track is playing.
Storing	Shows when CD tracks are storing.
	Lights briefly when a remote control command is received.

Controls

The nine control buttons work as described below.

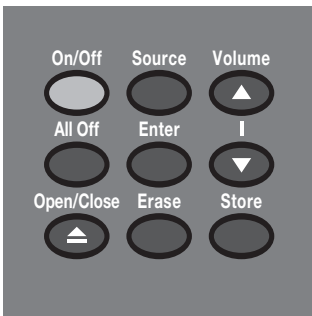



- 

On/Off Turns the system on or off in the main room only. Selects the source last used when it turns the system on.
- 

All Off Turns off the system and all connected speakers (in all rooms).
- 

Open/Close Opens/closes the disc tray.
- 

Source Steps through the available source selections.
- 

Enter Begins DVD play when that option appears selected on screen. When the system is off, resets the remote control house code. Works with the Store button to scan through the system settings options on the media center display.
- 

Erase Removes a radio station preset.
- 

Volume Raises the volume of the system and unmutes the speakers if they were muted.
- 

Lowers the volume of the system but does not unmute the source.
- 

Store Copies the tracks from an audio CD to the internal hard drive. When the system is off, resets the remote control house code. Works with the Erase button to scan through the system settings options on the media center display.

Component video or progressive scan: activating your selection

If you have used a component video connection between the media center and the TV, you need to make the activation settings as explained below.

With the media center turned off, use the controls on its front panel to follow these steps:

1. Press and hold the Enter button on the media center.
2. While holding the Enter button down, press the Store button.
Selections will appear on the media center display each time you press Store.
3. When **Video** appears as the selection on the display, release the Store and Enter buttons.
4. Use the Volume up and down buttons to scroll through the **Video** options.
5. Stop scrolling at the proper selection.
 - For a component connection only, select:
 - NTSC COMPONENT (in N. America)
 - PAL COMPONENT (outside North America)
 - For a component connection *and* progressive scan, select NTSC PROGRESSIVE.

 **Note:** *The system does not support PAL Progressive video.*

6. With the proper selection made, press Store to confirm the selection and leave the **Video** options.

The system is now ready to deliver the video signal you prefer.

Some product pointers to ensure satisfaction

To turn your system on:

- Press the **On/Off** button on the remote control. Or...
- Press the **On/Off** control on the media center. Or...
- Press the **CD/DVD**, **FM/AM**, **TV**, **CBL/SAT**, or **AUX** remote button.
This turns the system on and selects the source at the same time. Use the **Stored** button this way too, after you have stored music on your LIFESTYLE® system.

To use your system with the TV and other components, review the reminders below. They are provided to help ensure that it all works together smoothly.

 **Note:** For information on how to set the remote to operate other components, refer to “Using your system remote with other components” on page 28.

To turn on other components

You need to:

1. Turn on the system.
2. Select the source.
3. Turn the source on (if it is an external component).

You can use your LIFESTYLE® remote control to do all of that, once you have set it to operate the TV and other components. Use the **System** button on the remote control to see the menu where these settings can be made.

To watch video

Your installation choices may require some activation settings, as indicated below.

- Getting the image to the TV screen:
 - Be sure to select the proper Video Input on your TV (consistent with the video input that the media center connects to on the back of the TV). Use the **TV Input** button on the LIFESTYLE® remote control (if the remote is already set to control the TV).
- Using the component video connection option:
 - If you have a component video connection between the TV and the media center, be sure to make that selection on the display of the media center. Until you do, you may see nothing on your screen when you select DVD as the source.
- Using the progressive scan capability of your TV:
 - Make sure there is a component video connection between the TV and the media center.
 - Be sure to make the Progressive selection on the display of the media center. Until you do, you may see nothing on your screen when you select DVD as the source.
 - Make sure any other video component connected to the media center is also connected using a component video adapter.

 **Note:** For information on selecting component video or progressive scan on the media center, refer to “Component video or progressive scan: activating your selection” on page 16.

To adjust what you see or hear

- For changes to a particular source:
 - Press the **Settings** menu button on the LIFESTYLE® remote control. Most of these adjustments can be made as you press the up and down arrows on the remote and press Enter to select from options that appear on the media center display.
 - To see your choices on the TV, be sure you have the TV on and have selected the proper Video Input for the media center.
 - For details on the changes you can make, refer to “Making adjustments to a particular source” on page 34.
- For changes to system operation:
 - Press the **System** button on the LIFESTYLE® remote control.
 - Be sure you have the TV on and its Video Input is set for the media center.
 - For details on the changes you can make, refer to “Making system adjustments” on page 40.

To enjoy remarkable new LIFESTYLE® system features

You can use many features of your LIFESTYLE® system as soon as it is installed and the setup is verified by the two discs that are included with it.

But the most innovative feature, the uMusic™ intelligent playback system, requires that CD tracks are stored in the system. So you need to store at least one CD first. To get the most impact while listening to your stored music, you really need 20 or more discs stored.

Storing one disc is very simple:

- Place the first CD into the disc tray of the media center and close the tray.
- Press the Store button, located on the media center control panel.



To store additional CDs, you may want some guidelines and more details. Refer to “Getting your music into the system” on page 8.

To further understand your options for identifying and playing the tracks you store, be sure to read “Check in at the Music Library” on page 22 and “Stored CD data options” on page 41.



Playing stored music

 **Note:** This feature is functional only when CDs are stored in the system. For details on how to store CDs, refer to “Getting your music into the system” on page 8.

The basics

1. Press  to select the stored music source. If the system is off, this will turn it on in the uMusic™ system mode. It begins with the last-used preset.
2. Now you can simply sit back and listen, or make other choices:
 - Press any number button, 1 to 9, to choose a different preset.
 - Press  if you have a particularly strong reaction to a selection now.

♪ **Note:** Pressing **-** registers dislike and tells the system to immediately move on to the next track. When you hear a track that is inappropriate for the selected preset, choose this minus rating to lessen your chance of hearing the track again. Pressing **+** sends a strong message that the current track and ones like it are pleasing now, and you want to hear all of this one.















- Press  to hear only music like the piece playing.
The system checks the music databases and selects only those tracks in your collection with very similar attributes, so you can count on it to mirror that mood.
- Press  to hear the other tracks, in the order arranged, on the same CD.
- Press , followed by its reference number, to move to a specific CD and hear all the tracks on it.

♪ **Note:** You can refer to the log at the back of the book (if you have noted your CDs there as you stored them) to quickly locate a CD you want to hear.

Control options

If you want to:

Do this:

- | | |
|-----------------------------------------------|-------------------------------------------------------------------------------------------------------------------------------------------------------------------------------------------------------------------------------------------------------------------------------------------------------------------------------------------------------------------------------------------------------------------------------------------------------------------------------------------------------------------------------|
| Pause the selection playing... | Press  . |
| Resume play... | Press  again or  . |
| Stop a selection... | Press  once. Then press  to continue playing from where the track stopped.
Or, press  twice to stop and reset. Then press  to restart at the beginning of the track or whole CD. |
| Move to another selection... | Press  up.
Not applicable to stored music presets. |
| Move to a previous selection... | Press  down twice, or once only, if the track you want to skip has barely begun playing.
Not applicable to stored music presets. |
| Repeat a selection... | Press  while the track or whole CD you want to repeat is playing. |
| Search backward or forward... | Press and hold  the arrows, according to which direction you want to search. |
| Find out about what's playing... | Press  to see the track data on the TV screen.
Press again to close that screen.
Press and hold to make the information on the media center display disappear or reappear. |
| Search for a particular CD... | Press  and choose to search by:
Genre, Album, Artist...
as it applies to the CD you want to hear. |
| Hear music of one type or by one performer... | Press  and choose to search by:
Genre, Artist...
as it applies to the type of music you want to hear. |

Add a selection to the Playlist... Press and hold  while the selection is playing.

Hear your Playlist selections... Press  .

Make sure a track never plays... Press , and select **Stored CD, Track Action, Delete Track** from the menu.

Note: For information on the quick adjustments you can make to Stored CD settings, refer to “Stored CD setting options” on page 37. Instructions on how to enter the menu to make these changes are available in “How to see your options” on page 34.

Discover the more advanced benefits

Enjoying the broad selection of your private music collection in powerful, lifelike multi-speaker performance is the primary benefit of your uMusic™ intelligent playback system.

Yet this system provides the means for you to narrow its selections, to better satisfy the different facets of your personality.

Take advantage of what presets can do

To get the very most from this sophisticated, multi-faceted feature, you need to set up and use the stored music presets reserved just for this purpose.

A stored music preset is where listening preferences for different people, activities, or moods get recorded over time. Consider each one as a different “station” that you tune to so the system can “listen” and learn about your taste.

Note: If several people in your household have stored music on the system, it is particularly important that they have their own presets. This helps the system differentiate preferences and prevents it from replaying music you do not want to hear.

When you first select Stored as your source (on a previously unused system), the system automatically enters Preset 1 (Figure 3). Or, if you used a different preset recently, the system may select that preset for you.

Figure 3

Preset 1 as indicated on the music center display



With CDs already stored in the system, use the preset you prefer to get started:

1. Press the **Stored** button on your LIFESTYLE® remote.
2. Check the media center display to see which play mode is selected.
 - If it says UMUSIC you are ready to listen and enjoy.
 - If it says ENCORE, CD#, PLAYLIST, or WHOLE CD, press the uMusic button on the remote to get the system out of that special play mode.

3. Just listen for a while.

Notice there's no identifiable order to what plays: not by CDs that were stored first, nor by common artist or genre. It's more like a freewheeling stream of tracks you may or may not have heard recently.

4. While in Stored source, pressing a numbered button – from 2 to 9 – moves into a different preset. The music playing will change when that happens.

Note: You can give each preset a name, up to 8 letters long, for the person or reason for using it. For details on how to do that, refer to "Media center options" on page 47.

Respond actively to speed up the learning process

If you hear a piece you don't like or are not in the mood for:

- Move on by pressing the  or  button.

The system begins to play the next track, notes that you may not be in the mood for this one now, and prepares to learn more.

- Press the - rating button if the track playing is just not right for this preset. The system logs your strongly negative response and moves to another track immediately.

If a track stands out as a real favorite:

- Press the + rating button. The system logs your response as positive and continues playing the track. You are likely to hear more music from that artist and album sooner than some others.

If you want to register your likes and dislikes more generally:

- Press the **Library** button, so you can look through music stored on the system and rate it according to genre, artist, or the tracks on a CD.

Note: For details on using the Music Library, refer to "Check in at the Music Library" on page 22.

Use the Playlist to line up tracks for play

The system includes a ready-to-use playlist, so you can line up specific tracks in the order you choose and play them on command.

Note: If you simply want music to set a certain ambiance, you may find it quicker to choose a preset and let the system do the selecting.

The playlist can be useful when you want a very specific type of music, your holiday favorites for example.

How to add music to the Playlist provided:

While listening to a track in Stored source (and *not* in Playlist), press and hold the **Playlist** button on the remote.

Locate selections using the Music Library, then press and hold the **Playlist** button to add them to a Playlist one by one. Or, you can easily add a whole batch of selections by one artist, a genre, or from one CD.

How to delete tracks from the Playlist:

While listening to music in the Playlist, press and hold the **Playlist** button as the track you want to remove plays.

How to completely clear the Playlist:

To use the Playlist again, for a different purpose, you may want to remove all the tracks listed there now. To do that quickly, press the **System** button on the remote, move over to **Media Center** and into that menu to get to the **uMusic Preset Action** item. Select **Clear Playlist** from the options list.

Check in at the Music Library

Imagine: while using your LIFESTYLE® system, you hear music – on FM, or perhaps the score of a movie – and suddenly you think of another song you want to hear. You know you own it, though the name eludes you. But it won't stop running through your head.

This is a perfect scenario for using the Music Library. If your system is turned on and the Stored source is selected;

1. Press the **Library** button on the remote to see your choices for locating a track.
 - The initial library information appears on the media center display (Figure 4).

Figure 4

Music Library as it appears on the media center display

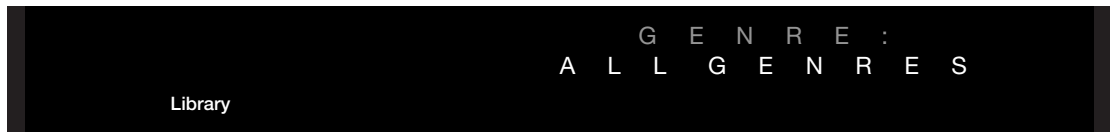

- If your TV is on and the Video Input that connects the media center to the TV is selected, the library screen appears there (Figure 5).
- Genre is selected and ready to browse the genre options.
- Information on the display and the TV screen changes as you move around and make selections.

Figure 5

Music Library on screen

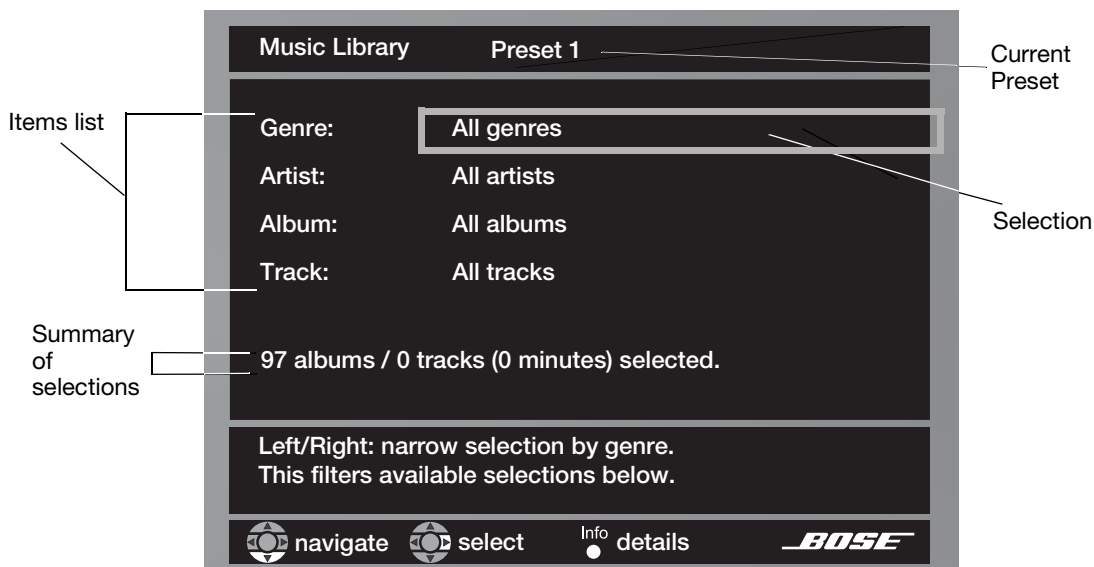

2. Use these actions to move around and make selections from the display or the screen:
 - Press the left, right, up or down arrows to get to the option you want.
 - Press **Enter** or the left arrow to confirm your selection and move back to the features column.
 - Repeat these steps for each change you want to make.
 - Press the **Exit** button on the remote control to leave the Music Library.
3. Choose from new options that appear as you make a selection.

 **Note:** For further details on moving around and making selections on screen, refer to “Making system adjustments” on page 40.

Figure 6



Track located by searching by genre, then artist



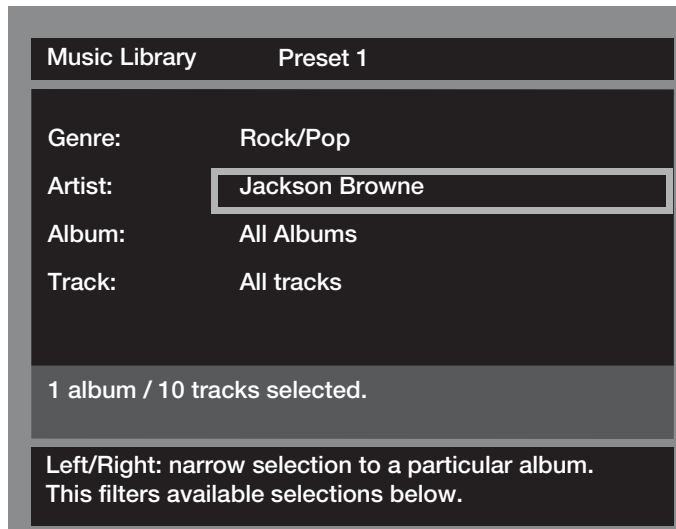

4. When you find what you want, you can use the remote control as follows:
 - Press the **Play** or **Enter** button to play your selection(s).
 - Press the **Info** button to see more data for the selection.* (!)
 - Press the **System** button to see data for this selection and edit it as you like.*
 - Press **Exit** to leave the Music Library.
 - Press the - or + rating buttons as you locate music in the library. This gives your preset a learning kickstart.

Playing a DVD

The symbols below represent buttons on the LIFESTYLE® remote control unless otherwise indicated.

1. Turn on your television.
2. Press  to select the DVD player. If the system is off, this will also turn it on.
3. Lift up the media center front door and press  on its control panel.
4. Insert the DVD disc into the tray (label-side up).

*This appears on the TV screen only.

5. Press  again to close the disc tray.
6. Press  to begin play.

You may need to press the play button more than once. Most DVD videos present on-screen selections before the movie begins.

Note: *Not all DVDs offer the same features. For example, you can choose subtitles only if the disc provides subtitle information.*

Control options

If you want to:

Do this:



Pause a DVD movie...



Press .

Resume play...

Press  again or .

Stop a DVD movie...

Press  once. Then press  to continue playing from where the movie stopped.

Or, press  twice to stop and reset. Then press  to restart at the beginning of the DVD.

Skip to the next chapter...

Press  up.

Skip to the previous chapter...

Press  down twice.

Repeat a chapter...

Press  while the chapter you want to repeat plays.

Search backward or forward...

Press and hold  Seek .

Note: *For information on the quick adjustments you can make to DVD settings refer to “Stored CD setting options” on page 37. Instructions on how to enter the menu to make those changes are available in “How to see your options” on page 34.*

Using parental controls

The parental control feature of your LIFESTYLE® system allows you to restrict access to DVD movies with ratings you find inappropriate for members of your family.

Before you can use this feature, you choose a password and a level of restriction in the System menu. To learn more about parental controls, refer to “To set the restriction level and passwords” on page 50.



Note: *Refer to “Troubleshooting” on page 55 if you have trouble with a password.*

Loading and playing a CD

The symbols below represent buttons on the LIFESTYLE® remote control unless otherwise indicated.

Press  to select the CD player and begin playing the CD loaded in the disc tray. This also turns the system on if it is off.

To load another disc after the one playing ends:

1. Lift up the media center front door and press  on its control panel.
2. Insert the audio CD into the tray.
3. Press  to close the disc tray. Play begins automatically.

Control options

If you want to:

Pause a CD...

Resume play of paused CD...

Stop a CD...

Clear continuously scrolling track information (for an MP3-CD) from the media center display...

Go to next track...

Go to beginning of the track...

Go to a previous track...

Scan a CD backward or forward...

Randomly play CD tracks...

Cancel random play...

Repeat a track...



Repeat a CD...

Cancel repeat...

Do this:

Press .

Press  or .

Press . Press  to restart at the beginning of the CD.

Press and hold  until the display changes. Press and hold again to restore the scrolling display of text.

Press  up.

After track has played for several seconds, press  down.

Press  down:

- once if no music is playing.
- twice if the music has begun.

Press and hold .

On MP3 discs, this jumps to the beginning of a track.

Press .

Press  again.

Press .

Press  again.

Press  a third time.

 **Note:** For information on the quick adjustments you can make to CD settings, refer to "CD setting options" on page 36. Instructions on how to enter the menu to make these changes are available in "How to see your options" on page 34.

Using the radio

The symbols below represent buttons on the LIFESTYLE® remote control.

Press  to select the radio tuner and turn it on if the system was off. This tunes to the FM or AM station that was last selected.

Changing stations

If you want to:

Do this:

Switch between FM and AM ... Press .

Seek the next strong station ... Press .

Manually tune to a station ... Press .

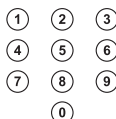
Select a preset station ... Press  or  for the preset number.

 **Note:** For information on the quick adjustments you can make to the radio tuner settings, refer to “Tuner setting options (FM or AM radio)” on page 36. Instructions on how to enter the menu to make those changes are available in “How to see your options” on page 34.

Setting a radio station preset

You can establish a preset for up to 20 AM and 20 FM stations. This enables you to tune in a favorite station quickly. There are two ways to assign presets.

Using the Enter button on the media center control panel to automatically assign the *next* preset number to a station, follow the steps below for each station you want to assign:

1. Tune to the preferred station.
2. Press the Enter button on the media center control panel.

Using the LIFESTYLE® remote control, to assign to a specific number:

1. Tune to the preferred station.
2. To assign the station a preset number, press and hold that number button.
 - For numbers 1 through 9, press a single number and hold it until the display indicates PRESET: XX SET.
 - For numbers 10 through 20, press the first number, then press and hold the second number until the display indicates PRESET: XX SET.

 **Note:** Assigning a preset number to a station will replace any previous assignment of that preset.

To remove a station preset

Tune to the preset number you want to remove. Then follow the step below:

- On the remote control, press and hold the 0 number button until the message PRESET: XX.ERASED appears briefly on the media center display. The removal is then complete.

To reassign a preset to a different station

1. Tune to another station. Then press and hold that preset number, which reassigns it to the new station.
2. Press the preset number you want to remove. Then mute the system and press and hold that preset number again.

Using the headphones jack

For private listening, you can connect headphones to the jack that is located on the right side of the media center as you face it.

 **Note:** Connecting headphones causes all main room speakers to be muted.

Using the sleep timer

You can set the sleep timer to turn off the LIFESTYLE® system automatically in 10 to 90 minutes, depending on the time you select. You can do this in the Settings menu for any source that is selected.

 **Note:** If you are unfamiliar with use of the Settings menu, refer to “Making adjustments to a particular source” on page 34.

In the Settings menu on the media center display or on the TV screen, move around and make changes by using the selection buttons.

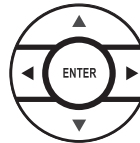
**To set the sleep timer**

On both the media center display and the TV on-screen menu, the same actions apply:

1. Press the **Settings** button on the LIFESTYLE® remote to enter the menu.
2. Move down to the Sleep Timer symbol, the last feature in the menu (Figure 7).

Figure 7

Sleep timer symbol in the source Settings menu



 **Note:** If you see a continuation arrow at the bottom of the menu, move to it to see the other menu items that are not currently shown.

3. Move right into the options list and up to the delay time you want, from 10 to 90 minutes.

 **Note:** Pressing the **up** arrow when you reach the 90 minute option turns the sleep timer off.

4. Press **Enter** to confirm your selection.
5. Press **Exit** or **Settings** on the LIFESTYLE® remote control to leave the menu.

When the time you set elapses, the timer shuts down the system and the TV (if it is on*), and then turns itself off.

*For the TV to turn off automatically, the system must sense that it is on. This is contingent on your use of the supplied TV sensor. For information on installing and testing the TV sensor, refer to your LIFESTYLE® system *Install Guide*.

Using your system remote with other components

You can control most brands of external components, such as TVs, VCRs, and cable/satellite boxes, using your LIFESTYLE® remote control. You can also designate one of these components as the video tuner (channel selector) for all, to further simplify operation.

Your LIFESTYLE® system includes an infrared (IR) emitter that sends out signals from the front of the music center to any component that your LIFESTYLE® remote is set to control. This allows you to turn on other sources in the room and make basic selections from them, whether they are connected to the media center or to the TV.

♪ **Note:** If a component is located where it cannot receive these IR signals, you can use the supplied IR emitter cable with that component. For tips on getting the IR signals where they need to go, or using the optional emitter, see “Connecting the optional IR emitter cable” in your Installation Guide.

For TV control

♪ **Note:** For general guidelines on using the LIFESTYLE® System menu, refer to “Making system adjustments” on page 40.

Use the TV remote to turn on the TV. Be sure to select the Video Input on the TV for the media center.

Then, using the LIFESTYLE® remote control:

1. Press the **TV** button to select the TV source.
2. Press the **System** button. The System menu will appear on the TV screen.
3. Move across the categories to **Remote Control** to preview these menu options (Figure 8).
4. Press the down arrow or **Enter** to move into that menu.

Figure 8

Preview of Remote features in the System menu

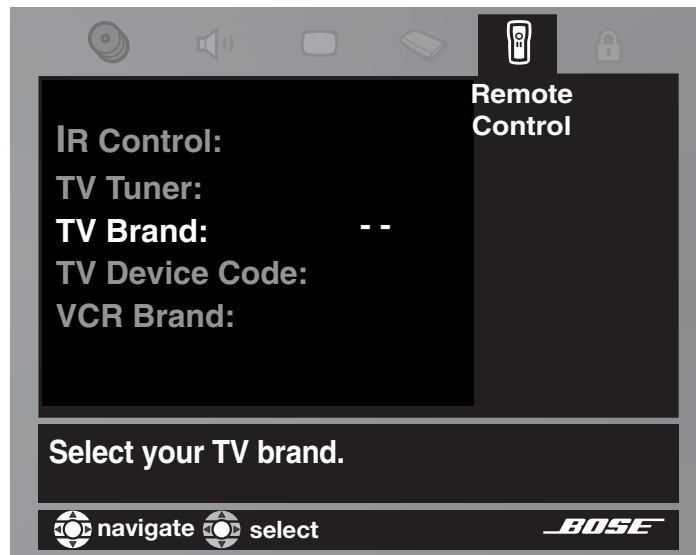

5. Identify the TV brand:
 - From the **Remote Control** options in the System menu, select **TV Brand** (Figure 9).
 - Move right into the list of brands and up or down to locate the brand for your TV.
 - Press **Enter** to select that brand.

Figure 9

TV brand selection

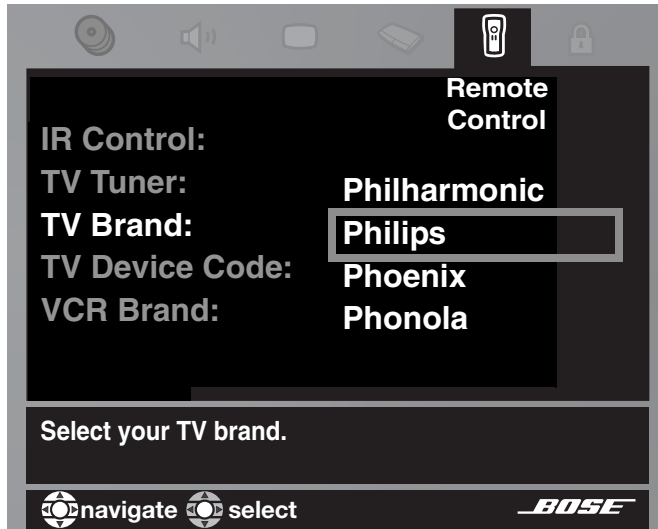

6. Choose the device code:
 - In the menu options on the left, select **TV Device Code**.
 - Move right to select the first code.
 - Press the **TV On/Off** button on your LIFESTYLE® remote. Press that button again. If the TV turns off and on again, you have chosen the right code. If not, select another code, and press the **TV On/Off** button two more times.*
 - When you have chosen the right code, press the **Enter** button.
 - To have the TV come on automatically, whenever you press a video source button, follow Step 7 on page 30. To skip this step, instead, press **System** or **Exit** to leave the System menu.

*Some manufacturers use a number of similar device codes. After selecting one, you may find you can turn your TV on and off, but are unable to change channels or select Play or Pause. In that case, select a different device code that provides more control.

7. Set the TV to turn on automatically*, as needed:
 - Move up to the System menu categories and over to **Video**.
 - From the **Video** options, select **TV Power** (Figure 10).
 - Move right into the list of choices and up or down to select one of the two below:
 - **Automatic** (for TV models that do not use a European style SCART connector)
 - **Euro Connector** (for TV models that use a SCART connector)
 - Press the **Enter** button.

Figure 10

Changing the TV Power

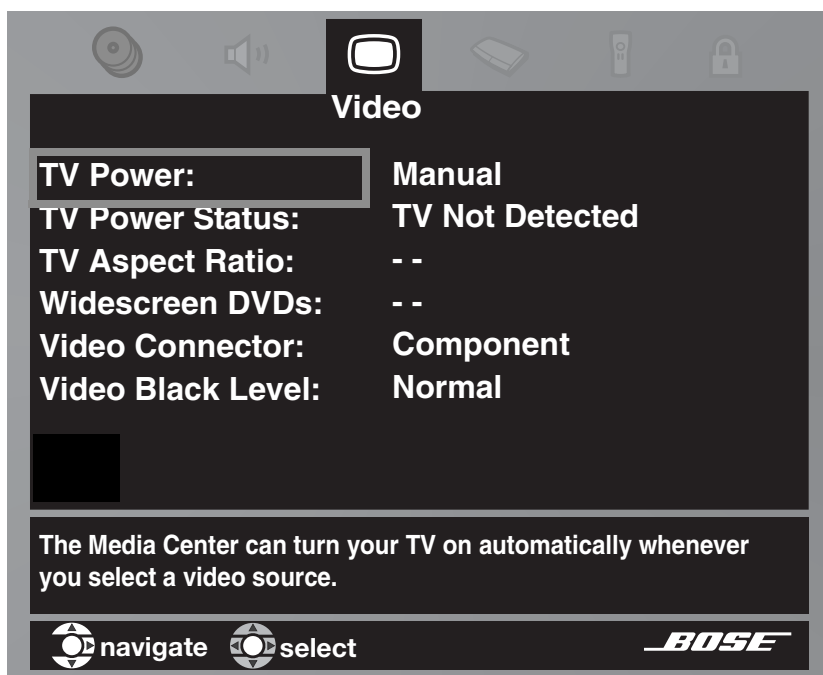

8. Notice the **TV Power Status**:
 - **TV Detected** means the installed TV sensor is working.
 - **TV Not Detected** means the TV sensor (if installed) is not positioned properly, or a SCART connector is installed.
 - Press **System** or **Exit** to leave the System menu.

Note: For information and on using the TV sensor, refer to “Installing the TV on/off sensor” in your Install Guide. To check for positioning of the sensor, refer to “The media center” on page 14.

*For the Automatic feature to work effectively with North American TV models, the optional TV sensor must be installed and positioned to detect if the TV is on or off. In Europe, a SCART connector serves this purpose. If you do not use a SCART connector, or the TV sensor is not positioned properly, the automatic feature is not an option. In that case, leave the **TV Power** set to **Manual**. This means you must turn your TV on using its power button or with the LIFESTYLE® remote (when it is set to do so).

For cable/satellite control

While you can set the LIFESTYLE® remote to control both cable and satellite boxes, you must designate one or the other, not both, in the steps below.

The one connected to the CBL-SAT input on your media center is the one you should designate. So when you press the **CBL-SAT** source button and the **On/Off** button below it, you are operating that device.

You can designate the other under **AUX Device**, following instructions on page 32. Do this only if the device is connected to the AUX input on the media center, or if the AUX input is not being used.

 **Note:** For general guidelines on using the LIFESTYLE® System menu, refer to “Making system adjustments” on page 40.

Follow the process below:

Turn on the cable or satellite box, whichever you are setting the remote to control. Turn on the TV and be sure to select the Video Input on the TV for the media center. Then, using the LIFESTYLE® remote control, press the **CBL-SAT** source button and follow the steps below:

1. Identify the device:
 - From the **Remote Control** options in the System menu, select **CBL/SAT Device**.
 - Move right and select either **Cable** or **Satellite** by pressing **Enter**.
2. Identify the brand:
 - In the menu options on the left, select **CBL/SAT Brand**.
 - Move right and up or down in the alphabetical list to locate your brand.
 - Press **Enter** to select that brand.
3. Select the device code:
 - From the menu options on the left, select **CBL/SAT Device Code**.
 - Move right to select the first code.
 - Press the **CBL-SAT On/Off** button on your LIFESTYLE® remote. Press that button again. If the Cable or Satellite box turns off and on again, you have chosen the right code. If not, select another code, and press the **CBL-SAT On/Off** button two more times.*
 - When you have chosen the right code, press the **Enter** button.
 - Press the **System** or **Exit** button to leave the System menu.

When you complete these settings, you can use the **CBL-SAT On/Off** button to turn on your Cable or Satellite source and other LIFESTYLE® remote buttons to operate it.

*Some manufacturers use a number of similar device codes. After selecting one, you may find you can turn your Cable or Satellite box on and off, but are unable to change channels or select Play or Pause. In that case, select a different device code that provides more control.

For VCR (or DVR) control

The list of VCR brands and VCR codes include selections for DVRs as well. By following the instructions below, you can set the remote to control one or the other, but not both.

If you have both a VCR and a DVR, setting your remote to control the DVR will provide more control options. Whether yours is a stand-alone DVR or is coupled with the VCR or Cable/Satellite box makes no difference.

 **Note:** For general guidelines on using the LIFESTYLE® System menu, refer to “Making system adjustments” on page 40.

Follow the process below:

Turn on your VCR or DVR. Turn on the TV and be sure to select the Video Input on the TV for the media center. Then, using the LIFESTYLE® remote control, press the **VCR** source button and follow the steps below.

1. Identify the brand.
 - From the **Remote Control** options in the System menu, select **VCR Brand**.
 - Move right into the list of brands and up or down to locate your brand of VCR or DVR.
 - Press **Enter** to select that brand.
2. Choose a device code:
 - In the menu options on the left, select **VCR Device Code**.
 - Move right to select the first code.
 - Press the **VCR On/Off** button on your LIFESTYLE® remote. Press this button again. If the VCR or DVR* turns off and on again, you have chosen the right code. If the VCR or DVR does not turn off and, select another code, and press the **VCR On/Off** button two more times.*
 - When you have chosen the right code, press the **Enter** button.
 - Press the **System** or **Exit** button to leave the System menu.

When you complete these settings and select **VCR** as the source, you can now use the **VCR On/Off** button and press **Play**, **Pause**, or **Stop** to control your VCR.

You can also use the **Seek** buttons on the LIFESTYLE® remote. On some DVRs, pressing **Shuffle** and **Repeat** buttons will allow you to skip backward or forward quickly.

For AUX control

If you have a component connected to the AUX input on your media center, you can set your LIFESTYLE® remote to control it, although on and off control is not an option.

If you do not have a component connected to AUX, you can still control another device by selecting it from the list of AUX device choices: **Changer**, **Satellite**, **Cable**, **DVR**, **TV** or **VCR**.

To exercise this control, you must press the **AUX** source button first.

 **Note:** For general guidelines on using the LIFESTYLE® System menu, refer to “Making system adjustments” on page 40.

*Some DVRs do not turn off or on, so you can use other remote buttons, like **Play**, to test for control of that component. Also, some manufacturers use a number of similar device codes. After selecting one, you may find you can turn your VCR or DVR on and off, but are unable to change channels or select **Play** or **Pause**. In that case, select a different device code that provides more control.

Follow the process below:

Turn on your component. Turn on the TV and be sure to select the Video Input on the TV for the media center. Then using the LIFESTYLE® remote control, press the **AUX** source button and continue:

1. Identify the device:
 - From the **Remote Control** options in the System menu, select **AUX Device**.
 - Move right and up or down in the list to select a component by pressing **Enter**.
2. Identify the brand:
 - In the menu options on the left, select **AUX Brand**.
 - Move right and up or down in the alphabetical list to locate your brand.
 - Press **Enter** to select that brand.
3. Select the device code:
 - From the menu options on the left, select **AUX Device Code**.
 - Move right to select the first code.
 - Press the Play or Channel/Track up button on the LIFESTYLE® remote control.
 - If the component responds, press other function buttons to make sure important functions on the component also work.
 - If the component does not respond, select a different code and try again.
 - When you have chosen the best code for your component, press the **Enter** button.
 - Press the **System** or **Exit** button to leave the System menu.

Designating one video tuner

If you set the LIFESTYLE® remote to control several video components, you can choose one of them as then primary channel selector. This allows your remote to change the channels on your cable box, even when TV or VCR is the selected source. So you never need to switch to CBL/SAT to change stations.

Note: For general guidelines on using the LIFESTYLE® System menu, refer to "Making system adjustments" on page 40.

Make this selection from the **Remote Control** options in the System menu. In the **TV Tuner** list, select one of your components. Then press the **System** or **Exit** button to move out of the menu.

Figure 11

Designating the TV as video tuner



Making adjustments to a particular source

While watching a video or listening to music on your system, you can make quick adjustments that will increase your enjoyment of the program. For example, you may want to hear some or all of the system speakers playing, or boost the center channel volume slightly. For this purpose, each audio source you use with this system has its own Settings menu, with features appropriate to that source. For video sources, the TV Settings menu applies.

With a little experience, moving about and selecting options in the Settings menu for each source becomes second nature. Just try it and see.

How to see your options

To see the settings, you must first select the source. Then, on the LIFESTYLE® remote control, press the **Settings** button to enter the menu.

You can view the Settings menu for each source on your TV screen or, for audio sources only, on the display panel of your media center.

If your source is the FM radio tuner, the setting options appear on the media center display (Figure 12). The choices scroll into view as you press the down button on the remote.

Figure 12

Settings menu as it appears on the media center display



To see the Settings menu on the TV screen (Figure 13) as well, turn on the TV and select the TV input for the media center. If the list of elements in a menu is longer than can be seen, a small down or up arrow indicates where to move to see the others.

Figure 13

Settings menu as it appears on the TV screen, with identifying tags

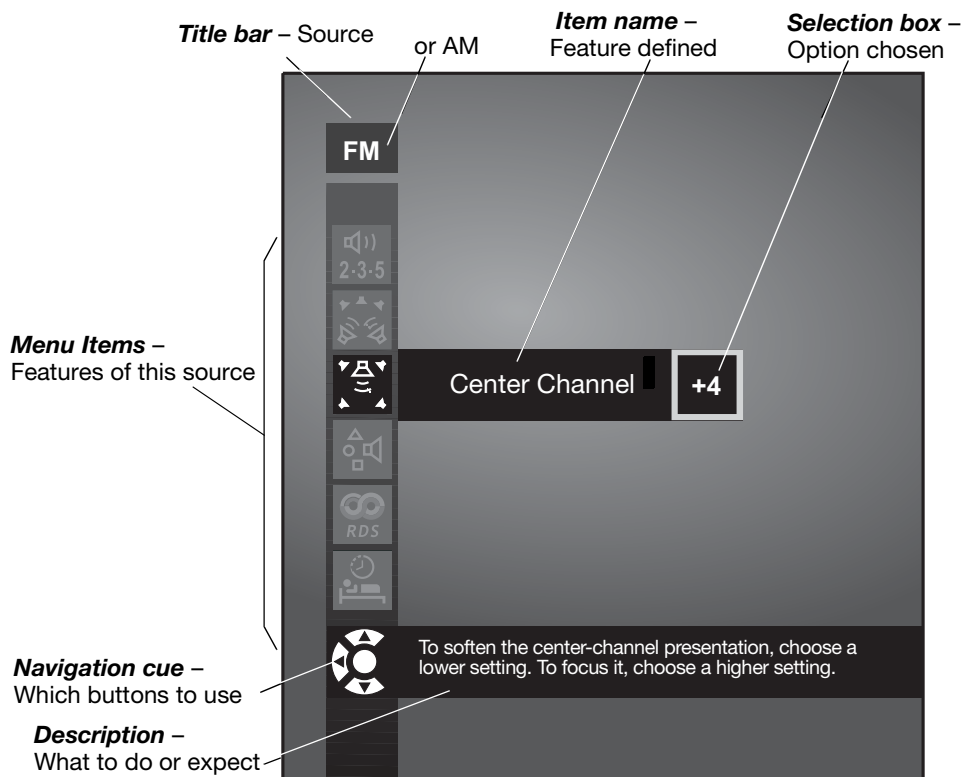

Note: When the Settings menu appears on the TV screen, any change you make to settings will be visible there, as well as on the media center display.

How to change the settings

In the Settings menu on the media center display or on the TV screen, move around and make changes by using the selection buttons shown.



On the display or the screen, the same actions apply:

- Press the left, right, up or down arrows to get to the option you want.
- Press **Enter** or the left arrow to confirm your selection and move back to the features column.
- Repeat those steps for each change you want to make.
- Press the **Exit** button on the remote control to leave the Settings menu.

The progression below shows how to change the number of speakers used in FM (Figure 14 A, B & C).

- The FM Settings menu first appears on the TV screen with 5 speakers as the default setting.
- Arrow buttons move right and up or down to change the number of speakers playing.
- Enter** or left arrow confirms the new setting and moves back to the list of tuner attributes.

Figure 14

Changing the number of speakers playing

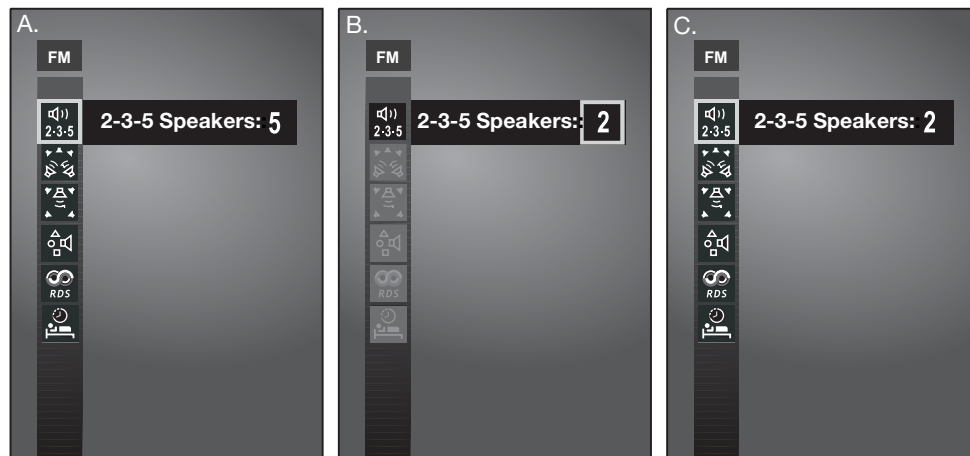







You can use the actions above to restore the original settings, too. Do this if you do not like the effect of a change you have made, or accidentally made a change you did not intend.

The original (default) settings for each source are shown as the first option for each feature on the pages that follow.

Note: You can restore all default settings by choosing **Restore Settings** in the Systems menu, under **Media Center**. This reverses all changes you have made in the Settings menu. Instead of making this overall change, you can note the default setting listed on the pages that follow, then re-select that setting in any of the sources.







Tuner setting options (FM or AM radio)

There are different settings menus for AM and FM. You can adjust the settings differently for each. Two of the attributes below are available only when the tuner is set to FM.

FM (or AM)	Features	Default Setting; Options	Effect of this Setting
	2-3-5 Speakers	5 2, 3	Determines the number of speakers playing.
	Surround	0 -5 to +5	Establishes relative surround sound volume.
	Center Channel	0 -5 to +5	Establishes relative center volume.
	Output Mode (FM-only feature)	Auto Mono or Stereo	Sets channel distribution of radio signals.
	RDS Info (FM-only feature on some systems)	Off On	Displays station and program information (as available from Radio Data System).
	Sleep Timer	Off 10-90	Sets system to turn off when the selected time elapses.







CD setting options

To get into the CD Settings menu, you must have a CD disc in the disc tray. Then select the source.

CD	Features	Default Setting; Options	Effect of this Setting
	2,3,5 Speakers	5 2, 3	Determines the number of speakers playing.
	Surround	0 -5 to +5	Establishes relative surround sound volume.
	Center Channel	0 -5 to +5	Establishes relative center speaker volume.
	Time	0:00 _:__	Displays elapsed time. Advances or reverses the track to the new time.
	Audio Track	DTS Dolby Digital	Plays audio tracks in the format specified.
	Sleep Timer	Off 10-90	Sets system to turn off when the selected time elapses.

Stored CD setting options















To get into the Stored CD Settings menu, you must have CD tracks stored in the system. Select Stored as the source.

Stored CD	Features	Default Setting; Options	Effect of this Setting
	uMusic Preset	1 (or last selected) 1 through 9, or names	Varies with selection of a different preset number, using the remote control.
	Play mode (Indicator)	uMusic Library, Encore, CD#, Playlist, Whole CD, Shuffle, Repeat	Adjusts automatically as play mode or preset selections change. Not adjustable in the Settings menu.
	2-3-5 Speakers	5 2, 3	Determines the number of speakers playing.
	Surround	0 -5 to +5	Establishes relative surround sound volume.
	Center Channel	0 -5 to +5	Establishes relative center speaker volume.
	Sleep Timer	Off 10-90	Sets system to turn off when the selected time elapses.

DVD setting options

To get into the DVD settings menu, you must have a DVD disc in the disc tray before you select the source.







Three attributes (shown in *italic type* below) appear in the DVD menu only if you have set **Audio Processing** to **User Adjustable** in the **Audio** options of the System menu.

DVD	Features	Default Setting; Options	Effect of this Setting
	2,3,5 Speakers	5 2, 3	Determines the number of speakers playing.
	Surround	0 -5 to +5	Establishes relative surround sound volume.
	Center Channel	0 -5 to +5	Establishes relative center speaker volume.
	<i>Movie EQ</i>	On Off	Adjusts bass-to-treble relationship for proper movie soundtrack reproduction.
	<i>Range Compression</i>	On Off	Adjusts volume to maintain dialogue intelligibility. Keeps some sounds from overwhelming others.
	<i>Mono Decoding</i>	On Off	Engages Videostage® 5 mono decoding circuitry to process mono programs (one-channel audio) into 5-speaker sound.
	Time	0:00 .:__	Displays elapsed time. Advances or reverses the film to the new time.
	Title	_ of _	Advances or reverses the film to another section of the DVD, according to the number set.
	Chapter	___	Advances or reverses the film to a new scene, according to the number set.
	Audio Track	DTS Dolby Digital	Plays audio tracks in the format specified.
	Subtitle Language	English Other	Determines the language used for DVD subtitles (of the languages available on that disc).
	Camera Angle	1 of _	Determines the angle used for a movie scene (of the camera angles available on the disc).
	A B Repeat	A, B	Repeats a segment of the DVD after the start and end points are defined. To begin: 4. Move backward or forward to the point in the DVD where you want the segment to start. 5. Press Enter. 6. Move to the point where you want it to end. 7. Press Enter. Repeats until you press the Exit or Settings button.
	Sleep Timer	Off 10-90	Sets system to turn off when the selected time elapses.

TV setting options (for VCR, CBL-SAT, and AUX)

The settings below affect programs on the TV, even when the source of the program is VCR, CBL/SAT or AUX. There are no separate settings menus for these sources.

Four attributes (shown in *italic type* below) appear in the TV menu only if you have set **Audio Processing to User Adjustable** in the **Video** options of the System menu.

TV	Features	Default Setting; Options	Effect of this Setting
	2,3,5 speakers	5 2, 3	Controls the number of speakers playing.
	Surround	0 -5 to +5	Soften or Focus the surround (rear) speakers
	Center Channel	0 -5 to +5	Soften or Focus the center speaker.
	<i>Movie EQ</i>	<i>On</i> <i>Off</i>	<i>Adjusts bass-to-treble relationship for proper movie soundtrack reproduction.</i>
	<i>Range Compression</i>	<i>On</i> <i>Off</i>	<i>Adjusts volume to maintain intelligible dialogue. Keeps some sounds from overwhelming others.</i>
	<i>Mono Decoding</i>	<i>On</i> <i>Off</i>	<i>Engages Videostage® 5 mono decoding circuitry when the program is monaural. Processes mono TV shows and movies (one channel programs) into five-speaker sound. Mono decoding is off.</i>
	<i>Dolby Digital 1+1</i>	1 2, Both	<i>Plays audio content of selected soundtrack(s). The content of the second soundtrack may be a second language, for example.</i>
	Sleep Timer	Off 10-90	Sets system to turn off when the selected time elapses.

Making system adjustments

Adjustments to system properties are ones you typically make only once or not at all. If your system operates as you want it to, there may be no need for any changes. In some cases, however, changes are required to make the system fully compatible with the installation options you have chosen. Making your remote control other components is one example.

How to see the System menu

The System menu appears on the TV screen only, not on the media center display. To see the menu, you must have the TV turned on and the Video input on the TV set for the media center.

Then, press the **System** button on the LIFESTYLE® remote control. The menu appears with **Audio** selected, showing a preview of the audio features.

Note: Entering the System menu causes any DVD or VCD that is playing to pause.

Figure 15

System menu and preview of the audio feature

Categories – Elements of the system

Features – Submenus under each category

Preview screen – Inactive display

Navigation cue – Which remote control buttons to use

Guide – Action to take



How to make changes

Making system adjustments in this menu is similar to changing the settings for a source.

- Move around and make choices by using the selection buttons shown:
- Move right across the categories to see the preview of the features.
- Press the down arrow or **Enter** button to select **Audio** for changes.



Note: When you move into the features display, it changes from preview to an active screen with a slightly different appearance.

- Press the left, right, up or down arrows to get to the option you want.
- Press **Enter** or the left arrow button to confirm your selection and move back to the features column.
- Repeat those steps for each change you want to make.
- Press **Exit** to leave the Settings menu.

Stored CD data options

Press the **System** button on the LIFESTYLE® remote control. Move right to see a preview of Stored CD features. Press the down button to move into an active display of submenus.

🎵 **Note:** This choice is available from the System menu only when music from at least one CD has been stored in the system. For information on storing your music, refer to “Getting your music into the system” on page 8.

Figure 16

Stored CD preview

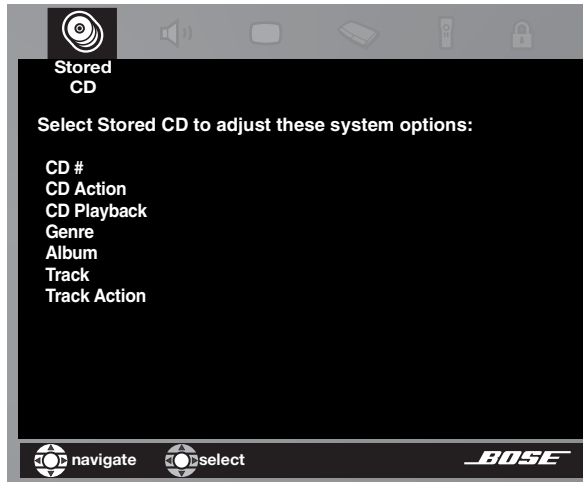

Active display items shown in *light italic type*, below left, do not appear in every menu.

Active Display Item	Default Settings; Options	Effect of this Setting
CD# Indicator only	Number 1 or selected CD number	Shows the settings for the CD with that number in the system. Changes when the CD selection changes; cannot be edited.
CD Action	Reload CD information Delete CD	Replaces user edits with database information. Requires confirmation. Then removes all information related to this CD and displays information for another CD#.
CD Playback	Automatic Link all tracks Don't link all tracks	Tracks play in order, randomly, or individually, as determined by the style of play selected (e.g., Shuffle, uMusic, Whole CD). Tracks play together and in order only. Tracks do not always play in order and together.
Genre	Rock/Pop, Classical, Jazz, Electronica, World, Latin, Country, Rap, Vocal Music, Gospel/Religious, Blues, Soundtrack, Folk/Bluegrass, New Age, Reggae, Easy Listening, Children, Spoken/Comedy, Holiday, Other, Unlabeled	Identifies the type of music on the CD. Reclassifies the CD for the type of music genre selected.
Album	no default; specific to the CD	Selection of this item brings up an editing screen.
Artist	no default; specific to the CD	Selection of this item brings up an editing screen.

File Artist As	no default; specific to the CD	Selection of this item brings up an editing screen. Editing will overwrite artist data. May reflect any edits made to artist.
Track	no default; specific to the CD	Selection of this item brings up an editing screen. May require pressing Enter to see the options.
Track Action	Edit Delete Track	Selection of this item brings up an editing screen. Requires confirmation. Then removes all information related to this track.

Using the Edit Screen

To see the Edit Screen, select one of the Active Display Items this allows editing. Album is the first such item in the list above. Press the **Enter** button to make that selection.

Figure 17

Edit Screen as it first appears

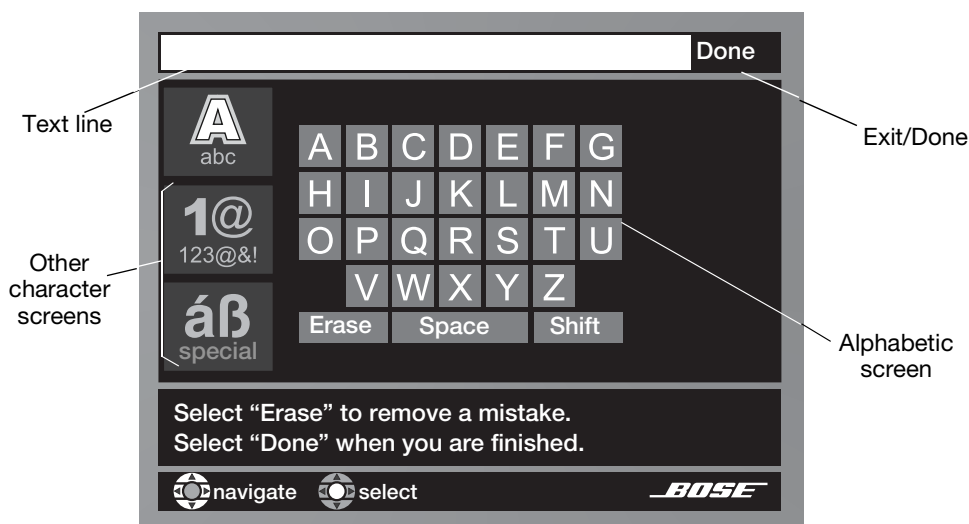

How to change the text

The Edit Screen enables you to alter or replace the music database text provided by the system. This text appears at the top of the screen.

You do not need to move into the text line to make changes. Instead, you can add to it or enter new text by selecting characters from the alphabetic, numeric, or special character tables (Levels 1, 2 or 3 available at the left of the screen). Use the remote control up, down, left and right arrows to get to a character and the **Enter** button to select it. Each time you press **Enter** the new character selected appears in the text line. When you are finished, move to the Done box at the top right and press **Enter** to leave the Edit Screen or the **Exit** button on the LIFESTYLE® remote control to leave the System menu.

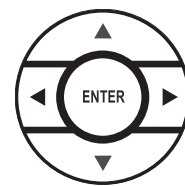

To eliminate existing letters from the text line:

Letters disappear beginning at the far right and progressing to the left.

1. Move down to the Erase bar.
2. Press **Enter** to erase the last letter in the text line.
3. Press **Enter** as often as needed to remove additional characters in that line.

*The Off option for ADAPTiQ system is not a reversible selection.

To enter new text or add to existing text:

Letters appear to the right of existing text.

1. Move to a character and press **Enter**.
2. Move to the next character and press **Enter**.

To place a space between words:

Spaces appear to the right of the last character in the text line.

1. Move to Space bar and press **Enter**.
2. Move to a character and press **Enter** to begin the next word.

To capitalize a letter:

The first letter of a new line of text is automatically capitalized.

1. Before typing the character, move to the Shift bar and press **Enter**.
2. Move to the character and press **Enter**.
3. Move back to the Shift bar and press **Enter** before selecting a letter you do not want to capitalize.

To enter a number or symbol:

1. Move to the number 2 at the left of the screen and press **Enter**.
2. Select the number(s) you want in the same way you select characters.
3. Move to the number 1 at the left of the screen and press **Enter** to return to the alphabet table.

To enter a non-English special character:

1. Move to the number 3 at the left of the screen and press **Enter**.
2. Select the special character(s) you want in the same way you select other characters.
3. Move to the number 1 at the left of the screen and press **Enter** to return to the alphabet table.

To save the text:

1. Move to the Done bar at the top right of the screen.
2. Press **Enter** to confirm completion and leave the Edit Screen. Or, to leave the System menu altogether, press the **Exit** button on the LIFESTYLE® remote control.

To undo all edits you've made:

To undo changes you have made to information about a CD, select **CD Action** from the System menu. You can replace your changes with the original database information by selecting **Reload CD information**.

Audio options

Press the **System** button on the LIFESTYLE® remote control. Move right to see a preview of audio features. Press the down button to move into an active display of submenus.

Figure 18

Audio preview

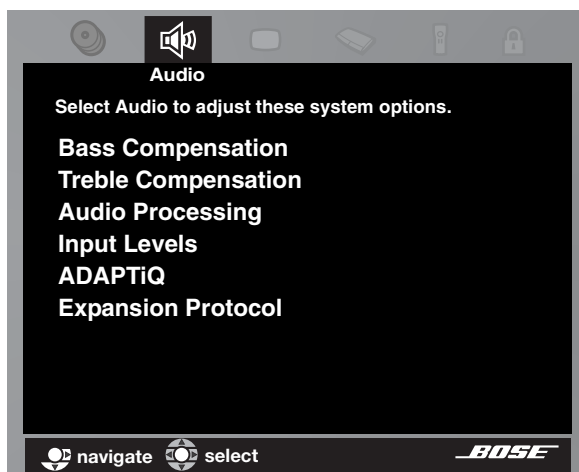

🎵 **Note:** Listening to an audio source while you make these adjustments can be helpful. Some changes will be immediately noticeable and therefore useful in fine tuning your selections.

Active Display Item	Default Settings; Options	Effect of this Setting
Bass Compensation	0 -14 to +14 (-9 to +6)	Normal low-frequency reproduction Decreased (-) or increased (+) low-frequency reproduction <i>Range available following ADAPTIQ® system calibration.</i>
Treble Compensation	0 -14 to +14: (-9 to +6)	Normal high-frequency reproduction Decreased (-) or increased (+) high-frequency reproduction <i>Range available following ADAPTIQ system calibration.</i>
Audio Processing (Movie EQ, Range Compression, Mono Decoding)	Automatic User Adjustable	Standard Bose® processing applied Processing options available in Source Settings menus
TV Analog Input Level TV Digital Input Level VCR Analog Input Level VCR Digital Input Level CBL/SAT Analog Input Level CBL/SAT Digital Input Level AUX Analog Input Level AUX Digital Input Level	Normal -6, -3, +3, +6	Standard signal level (loudness) Decreases or increases signal level (adjustable to match the levels of other components). 🎵 Note: You may want to adjust the inputs of external components so they match the system's internal FM and CD levels.

Active Display Item	Default Settings; Options	Effect of this Setting
ADAPTiQ	Off On Erase	No ADAPTiQ® audio calibration performed. Uses ADAPTiQ system adjustments established using Disc 2. Eliminates the ADAPTiQ system adjustments when this selection is followed, within 5 seconds, by a press of the Erase button on the media center controls.
Expansion protocol Change this only if instructed in the owner's guide supplied with your Bose® link remote control.	Bose link Legacy	Communicates only with Bose® link networked products*. Communicates only with a Bose SA-1 amplifier.

Elimination of ADAPTiQ system adjustments is not reversible. Restoring those adjustment requires re-use of the Setup disc 2 and the ADAPTiQ headset supplied with the system. For information on how to use this process, refer to "Finishing the installation" in your LIFESTYLE® *Installation Guide*.

This advanced feature of the LIFESTYLE® system makes adjustments to the audio processing to compensate for the furnishings, speaker placement, and listening positions to provide the most ideal sound in your room.

*This network can accommodate some older (non-Bose® link) products, such as the Wave® radio and Acoustic Wave® music system, but with more limited functionality provided than with newer Bose® link products.

Video options

Press the **System** button on the LIFESTYLE® remote control. Move right to see a preview of video features. Press the down button to move into an active display of submenus.

Figure 19

Video preview

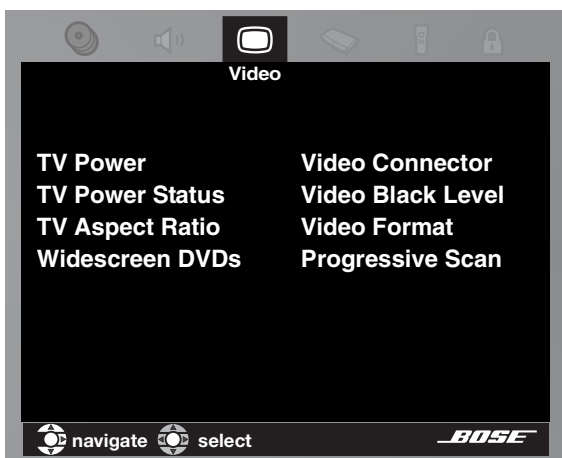

Important Note:

DO NOT change settings for Component video or Progressive scan in the System menu. Doing so can cause your TV screen to go blank, making completion of the process difficult.

Instead refer to "Component video or progressive scan: activating your selection" on page 16.

Active Display Item	Default Settings; Options	Effect of this Setting
TV Power	Automatic Manual Euro	TV turns on automatically when a video source is selected.* TV does not come on automatically. TV responds to SCART connector input.
TV Power Status (not a setting)	TV Not Detected TV On	Indicates: TV Sensor not installed or not positioned correctly. Indicates: TV Sensor installed and functioning properly.
TV Aspect Ratio	Normal Widescreen	4:3 ratio screen display. 16:9 ratio widescreen display.
Widescreen DVDs	Modified Unmodified	DVD video reformats, as needed, to fit a 4:3 TV screen. DVD video does not reformat automatically.
Video Connector (See Important Note above.)	Composite, S-VIDEO Component	System works with composite and/or S-video TV connection. System works with component TV connection.
Video Black Level	Normal Extended	Screen black level generally appropriate for TVs. Reduces screen black level, appropriate for certain TVs.
Video Format	NTSC PAL	Correct for NTSC (U.S. standard) monitors. Correct for PAL (European standard) monitors.
Progressive Scan (See Important Note above.)	Off On	Screen image repaints in standard style. Screen image repaints in advanced style (must be supported by the TV).

Note: For information on using the TV sensor, refer to "Installing the TV on/off sensor" in your Install Guide.

*The TV sensor must be installed and positioned to detect if the TV is on or off.

Media center options

Press the **System** button on the LIFESTYLE® remote control. Move right to see a preview of media center features. Press the down button to move into an active display of submenus.

Figure 20

Media Center preview

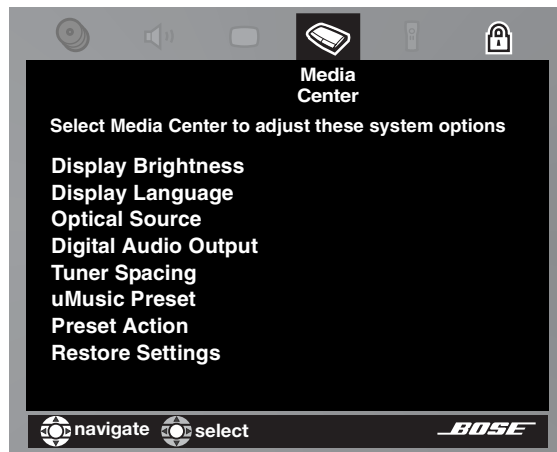

Active Display Item	Default Settings; Options	Effect of this Setting
Display Brightness	4 1 to 4	Media center display lights with a mid-range brightness. Darkens or lightens the media center display (4 = brightest).
Display Language	English Dansk, Deutsch, Espanol, Francais, Italiano, Nederlands, Svenska	On-screen display menus appear in the selected language.
Optical Source	None TV, VCR, CBL/SAT, AUX	No digital signal received via optical cable. Digital signal received via optical cable for selected source.
Digital Audio Format	Original PCM	No processing applied for signals sent to rear panel digital audio jacks. Increases digital audio compatibility with other devices.
Tuner Spacing	U.S., European	Channel spacing for AM/FM radio stations set to selected region standard.
uMusic Preset	1 2, 3, 4, 5, 6, 7, 8, 9	Selected preset.
Preset Action	Edit name Clear Playlist Clear ratings	Selection of this item brings up an editing screen for naming or renaming preset selected in the option above. Removes all track selections from the system playlist. Removes all stored ratings associated with the preset selected in the option above.
Restore Settings	No Yes	User settings, if any, modify system operation. Overwrites user settings and adjustments with the original settings established at the factory.

Remote control options

Press the **System** button on the LIFESTYLE® remote control. Move right to see a preview of remote control. Press the down button to move into an active display of submenus.

Figure 21

Remote Control preview

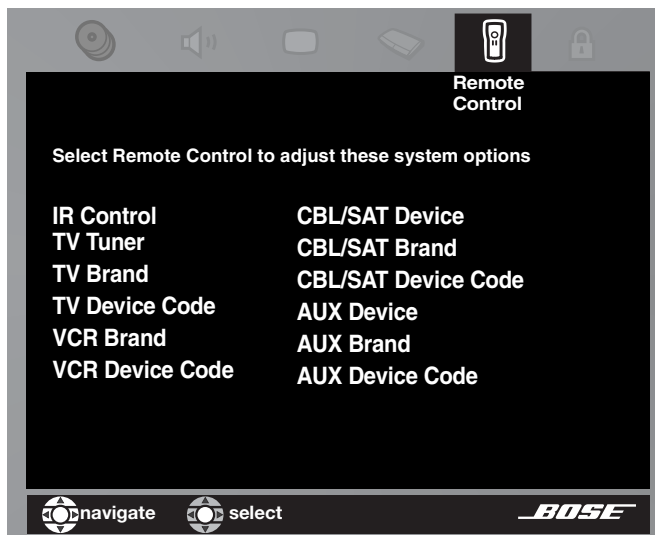

Active Display Item	Default Settings; Options	Effect of this Setting
IR Control	Off Teach On	System does not allow IR control by another remote or does not teach IR commands to a learning remote. System sends out IR commands, in response to the LIFESTYLE® remote buttons pressed, to teach another remote to operate the system. System receives IR commands from another remote that has been taught to operate the system.
TV Tuner	CBL/SAT TV, VCR	Selected device serves as channel tuner for TV and other video devices.
TV Brand	Brand name	Identifies the TV brand for the LIFESTYLE® remote control to operate.
TV Device Code	Code number	Identifies the IR code for the system to send to the TV.
VCR Brand	Brand name	Identifies the VCR or DVR brand for the remote.
VCR Device Code	Code number	Identifies the IR code for the system to send to the VCR.
CBL/SAT Device	Cable Satellite	Identifies which of two tuning devices for the LIFESTYLE® remote control to operate.
CBL/SAT Brand	Brand name	Identifies the cable or satellite box brand for the remote control.
CBL/SAT Device Code	Code number	Identifies the IR code for the system to send to the cable or satellite box.
AUX Device	Changer Satellite, Cable, DVR, TV, VCR	Identifies which type of device for the LIFESTYLE® remote to operate, when AUX is selected as the source.
AUX Brand	Brand name	Identifies the AUX device brand for the remote.
AUX Device Code	Code number	Identifies the IR code for the system to send to the AUX device.

DVD lock options

Press the **System** button on the LIFESTYLE® remote control. Move right to see a preview of DVD Lock features. Press the down button to move into an active display of submenus.

Figure 22

DVD Lock Menu

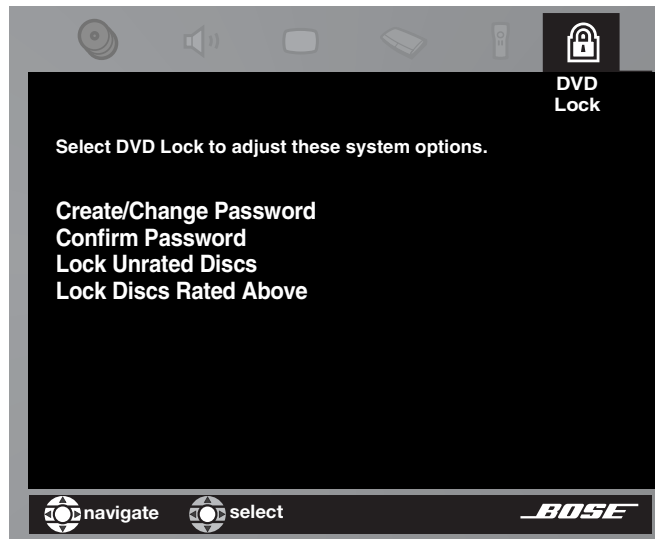

Active Display Item	Default Setting; Options	Effect of this Setting
Change Password	----	Establishes a new four-number code to restrict access to movies with certain ratings.
Create Password (appears only if no password has been set)	----	Establishes a four-number code to restrict access to movies with certain ratings.
Confirm Password	----	Re-enter the four-number password.
Lock Unrated Discs	Off On	No restriction applies to unrated DVD movies. Restricts viewing access to unrated titles when password is set.
Lock Discs Rated Above	1 to 8	Prevents viewing of discs above the selected number when a password is created.

Applying parental control

The parental control feature of the LIFESTYLE® system lets you restrict viewing of DVD videos with certain ratings. To activate this feature, you need to set a level of restriction and establish a password in the DVD Lock section of the System menu.

Your password will prevent unauthorized viewing of DVD videos that have a higher rating than your restriction level. There are 8 levels to choose from, matched to movie ratings set by the Motion Picture Association of America (MPAA), on the next page.

Parental Control Setting	MPAA Rating	Audience Restriction
8		None
7	NC-17	Adult audiences
6	R	Mature audiences
5		Mature teenage audiences
4	PG-13	Teenage audiences
3	PG	Mature young audiences
2		Most audiences
1	G	General

For example, by choosing a Parental Control Setting of 4, you restrict access to videos rated above PG-13. Videos with ratings above that may be viewed only after entering the password.

Your password also prevents others from changing the parental control setting without permission.

To set the restriction level and passwords

With the TV turned on, select the proper TV video input for the media center. Press the **System** button on the LIFESTYLE® remote control.

When the System menu appears on the TV screen:

1. Move right to **DVD Lock** for a preview of the selections (Figure 22 on page 49).
2. Press the Down arrow or **Enter** or button to move into an active display of submenus, which looks different from the preview screen.
3. Use the number buttons on your LIFESTYLE® remote to enter four digits into the password blanks.
4. Press **Enter** to register your choice.
5. Enter the same four digits in the new blanks and press **Enter** to register them.
6. Select **Lock Discs Rated Above**.
7. Move right and up or down to select the restriction level you want.
8. Press **Enter** or the left arrow to confirm your selection and move out of the selection list.

Remote control care

Changing the batteries as needed is the only regular maintenance required. However, the switches inside the remote battery case may be changed as needed, too. Additional remotes for use in other rooms may need their switches changed, too. For that, refer to “Bose® link remote switch settings” on page 53.

Replacing the remote control batteries

Replace all four batteries when the remote control stops operating or its range seems reduced. Alkaline batteries are recommended.

1. Slide open the battery compartment on the back of the remote (Figure 23).
2. Insert four AAA or IEC-LR3 1.5V batteries, or the equivalent, as shown. Match the + and – symbols on the batteries with the + and – markings inside the compartment.
3. Slide the battery compartment cover back into place.

Figure 23

Installing the remote control batteries

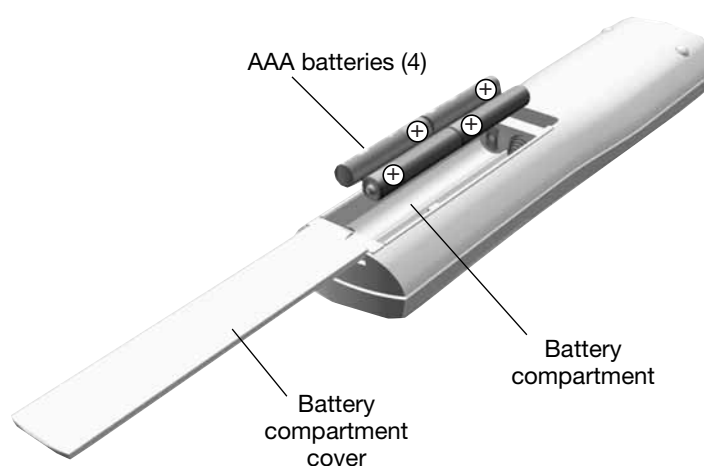

Changing house code settings

Each LIFESTYLE® remote control uses a house code that corresponds to the house code set in the media center, enabling the two to communicate. If another LIFESTYLE® system nearby creates a conflict with your system, you can easily set a new house code in your media center and its remote control(s) with steps that follow.

Using the remote control:

1. Open the remote control battery cover and locate the miniature switches (Figure 24 on page 52).
2. Move one or more of switches 1, 2, 3, or 4 in the opposite direction from its current setting. Use a paper clip, ball point pen, or similar object.

🎵 **Note:** DO NOT change any other switch settings. Moving other switches may disable your remote control.

3. Replace the battery cover.

Using the media center:

1. Lift the media center door and press the All Off button.
2. Press and hold the Enter button. Your current house code will appear in the media center display window in the form of four rectangles, which represent the positions of switches 1 through 4:

HOUSE CODE: ■ ■ ■ ■

Switches 1-4 down = 0 0 0 0 (current house code)

3. While holding the Enter button, press any button on the remote control. The media center displays the new house code, which confirms its recognition of the new code:

NEW HOUSE CODE: ■ ■ ■ ■

(Switch 1 up, 2 down, 3 up, and 4 down = 1 0 1 0 (new house code))

4. Release the Enter button. The system remains off.
5. If you have additional remote controls, change the switches to match those of the first remote control by following steps 1-3 above. You do not need to repeat steps 4-8.

Note: To verify your system's house code, press Enter while the system is off. The display confirms the settings of switches 1-4.

Figure 24

Miniature house code switches on the Main room (A) remote

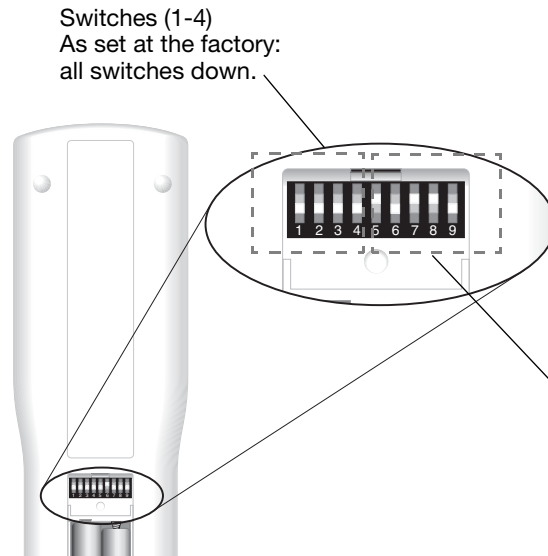

Other switches

Switch 5 determines what "stream" or program you hear.

For more information on streams, refer to the next section on this page.

Switches 6-9 represent the room where the remote will be used.

In the main room, the remote is set as Room A with all switches down.

For a Bose® link remote in another room

Switches 1-4 need to match those switch settings in your main remote. Set switches 5-9 for the room where you will use the Bose® link remote.

Setting up a second room with sound

Your LIFESTYLE® DVD home entertainment system can direct sound to more than one room at the same time. What's more, it can even direct sound from two different sound sources (such as CD, AM/FM tuner, TAPE, or AUX) to these rooms through two independent "streams."

In other rooms with speakers (beyond the main room where the media center is located), you can choose either of two sources, for true independence. If the system is on in the main room, listeners in other rooms can enjoy the same program playing there or an entirely different program.

Capable of supplying up to 14 additional rooms with Bose sound, one LIFESTYLE® system can fill your entire living space with music.

Bose® link compatible products simplify your decisions

As an option to provide sound throughout your home (or even outdoors), the Bose® link network connects all the pieces and offers a variety of Bose products of consistent quality for use in other rooms.

These include: Bose Wave® radio/CD Series II or 3•2•1 Series II systems, powered speakers, and unpowered speakers for indoors or out. It also offers amplifiers of different power ratings, plus the proper cables and adapters to complete your sound system. And by purchasing a Bose® link remote control for each additional room, managing your whole-house music system becomes quick and easy. Inside these remotes, one small switch allows you to predetermine which rooms, as a group, will share the main room program stream and which other room or group of rooms will hear the alternate stream.

For more versatility, you may prefer using a PERSONAL® music center II remote control in your other rooms. Besides providing the ability to switch between program streams without setting switches, this advanced remote provides an LCD screen that shows you what is playing on both streams. So it is very easy to change from one to the other, whenever you like.

A Bose® link symbol on the cartons (for the products mentioned above) helps simplify your selections. Regardless of which you choose, the Bose® link remote control also provides detailed instructions for using these products with the system.

For more information on your options, or to purchase additional equipment, contact your local Bose dealer. Or, to reach Bose directly, refer to the address list included with your system.

Bose® link remote switch settings

These settings are for use only with remote controls that have switches inside the battery compartment.*

Make sure the house code switches (1, 2, 3, and 4) match those on your main remote.

For switch 5, determine if you want the room grouped with the main room (A), so it receives the same program heard there.

- If you do not change switch 5, the room will receive the same program stream as is heard in the main room (A).
- If you set switch 5 up (⬆), the room will receive a different stream than the main room (A).

Room	Room
B	I
C	J
D	K
E	L
F	M
G	N
H	O

*For Bose® link remotes that do not have switches 5-9 in the battery compartment, room settings are made in the Settings menu on the remote display screen.

Taking care of your LIFESTYLE® system

Caring for your system may include:

- Cleaning the system's enclosures
- Cleaning your compact discs and DVDs
- Replacing the remote control batteries (for instructions, refer to the Installation Guide)

Cleaning the media center

- Use only a soft, dry cloth to clean the outside of the media center.
- Do not use any solvents, chemicals, or cleaning solutions containing alcohol, ammonia, or abrasives.
- Do not allow liquids to spill into any openings.
- Do not use any sprays near the system.

Cleaning the speakers

- Clean the surface of your speakers with a soft, damp cloth. You can use an ammonia-free window cleaner on a soft cloth to maintain the finish.
- Do not use any sprays near the system. Do not use any solvents, chemicals, or cleaning solutions containing alcohol, ammonia, or abrasives.
- Do not allow liquids to spill into any openings.
- The speaker grille panels require no special care, although you may vacuum them carefully, if necessary.

Cleaning discs

- Handle discs by their edges to prevent fingerprints and scratches (Figure 25).
- To remove stains or fingerprints from the surface of a disc, use a soft, lint-free, dry cloth. Wipe in straight movements from the center of the disc to the outside. Do not use any chemical products; they can damage the disc.
- Do not write on or attach labels to the surface of the disc.
- To minimize exposure to dust and dirt, replace discs in their cases after use. Store each disc in its case, out of direct sunlight, high temperatures, and humidity.

Figure 25

Handling and cleaning a disc

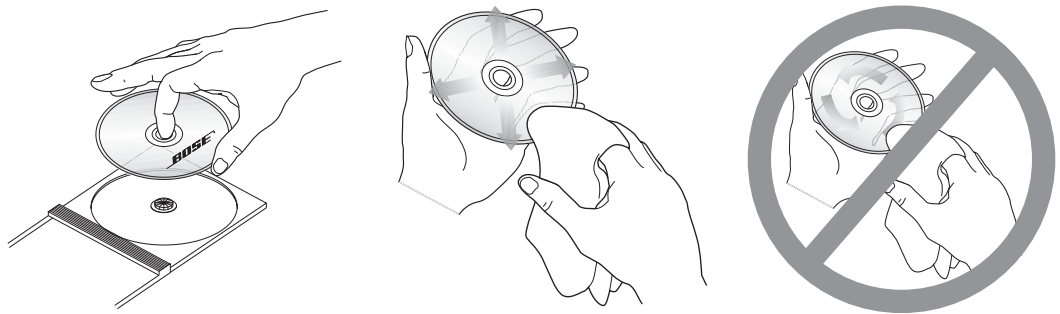

Troubleshooting

Problem	What to do
System doesn't do anything	<ul style="list-style-type: none"> • Make sure the power connector is inserted securely into the media center, the power cord is inserted securely into the Acoustimass® module, and the power pack and power cord are fully plugged into operating AC wall outlets. • Be sure to press a source button (CD/DVD, AM/FM, etc.) on the LIFESTYLE® remote control. • Unplug the media center power supply for 60 seconds, then reconnect it. This allows the unit to reset itself after a power surge or power interruption.
No sound	<ul style="list-style-type: none"> • Increase the volume. • Check to see if MUTE is lit on the display. If it is, press the Mute button on the remote control to unmute the sound. • Make sure that the power switch on the Acoustimass module is set to ON (I). • Make sure that the audio input cable: <ul style="list-style-type: none"> - connector is firmly seated in the media center Main Speaker jack - multi-pin connector at the other end is firmly seated in the Acoustimass module AUDIO INPUT jack. • Check connections between the cube speakers and the module. • Turn the media center off for 60 seconds, then on again, to restore communication between the media center and the speakers. • Check the connections for any external components. Make sure that you have pressed the correct remote button for the source you want to hear. • For CD or DVD play, be sure the disc is placed correctly, label-side up, in the disc tray. • Connect the FM and AM antennas.
No sound from center speaker	<ul style="list-style-type: none"> • Make sure the center speaker cable is connected at both ends. • Select 3- or 5-speaker mode.
Too much sound from center speaker	<ul style="list-style-type: none"> • Decrease the Center Channel setting.
No sound from surround speakers	<ul style="list-style-type: none"> • Select 5-speaker mode. • Increase the Surround setting for the source being played. • Make sure the video sound source is stereo and surround-encoded, and the component used (TV, VCR, DVR, etc.) is stereo.
Surround speakers are too loud	<ul style="list-style-type: none"> • Decrease the Surround setting for the source being played. • Make sure that the left and right front speakers are connected to the front speaker jacks (blue) and the left and right surround speakers are connected to the surround speaker jacks (orange).
Storing tracks of a CD takes much longer than it should	<ul style="list-style-type: none"> • Remove the CD and check for scratches, which may slow the process or make it impossible to store all tracks. • Or, if the CD needs cleaning, refer to "Cleaning discs" on page 54.
Remote control behaves erratically or it does not work	<ul style="list-style-type: none"> • Check batteries and their polarity (+ and –). • Move the remote (or the media center) a few feet to avoid an area of "dead spots". • Make sure the power cable between the media center and its power source is firmly seated, uncoiled, and extended to its full length. • Make sure the remote control and media center house codes match. • Install a remote control extender.
System turns on by itself, or behaves erratically	<ul style="list-style-type: none"> • Change the house code setting to prevent signals from conflicting with another nearby LIFESTYLE® system.

Reference

Problem	What to do
Radio does not work	<ul style="list-style-type: none"> • Make sure antennas are connected properly. • Move AM antenna at least 20 inches (50 cm) from the media center. • Adjust antenna position to improve reception. • Make sure the AM antenna is in an upright position. • Move antennas farther from media center, TV, or other electronic equipment. • Select another station. You may be in an area of weak signal coverage for some stations.
The disc does not play	<ul style="list-style-type: none"> • After pressing the CD/DVD button, wait a few seconds before pressing Play. • Make sure the disc is properly inserted (label side up). • Eject the disc and try loading it again. • The CD may be dirty. See “Cleaning discs” on page 54. • Try another CD. The CD may be defective or not compatible. See “What discs you can play” on page 5.
FM sound is distorted	<ul style="list-style-type: none"> • Adjust antenna position to reduce interference.
FM sound is noisy in surround mode	<ul style="list-style-type: none"> • Weak FM stations may produce static in the surround speakers. Select the 2-speaker mode in the Settings menu to minimize noise. See “Tuner setting options (FM or AM radio)” on page 36.
Sound is distorted	<ul style="list-style-type: none"> • Make sure speaker cables are not damaged and the connections are secure. • Reduce the output level from any external components connected to the media center.
No sound from TV or CD/DVD or VCR or AUX	<ul style="list-style-type: none"> • Check the connections. • Make sure that component is turned on. • Refer to the component owner’s manual.
LIFESTYLE® remote does not control your TV, VCR, cable/satellite box, or other external component	<ul style="list-style-type: none"> • Make sure correct codes are set. See “For TV control” on page 28. • Make sure that the front of the media center is not obstructed. The IR emitter that sends commands to your external components is below the controls. • If you still cannot control your external components successfully, you may need to connect the external IR emitter, included with your system, to the IR EMITTER jack on the rear panel of the media center. See “Connecting the optional IR emitter cable” in your LIFESTYLE® system <i>Installation Guide</i>.
Your TV turns on and off unexpectedly	<ul style="list-style-type: none"> • Reposition the TV on/off sensor on the back of your TV. Or check the SCART connector if you use one. • Verify that the TV on/off sensor is working properly by choosing TV Power Status under Video in the System menu.
TV screen goes dark or image flips repeatedly after making a change to a Video feature in System settings	<ul style="list-style-type: none"> • Use the media center to check the Video Format and Progressive Scan settings, following instructions in “Component video or progressive scan: activating your selection” on page 16. <ul style="list-style-type: none"> - Video Format should be set to NTSC (US standard) or PAL (European standard). - Make sure the Progressive Scan setting is Off, unless you have used a component video connection and progressive scan is a feature of the TV.
Scrolling information on Media center display is unwanted	<ul style="list-style-type: none"> • Press and hold the Info button on the remote until the scrolling information disappears. • Press and hold again to make it reappear.
The system will not respond, and BOSE LIFESTYLE appears on the media center display	<ul style="list-style-type: none"> • Turn the system off and then on again. • Unplug the system and wait for 30 seconds. • If neither of these actions restores system operation, contact Bose customer service. Refer to the address list provided in the carton.
You forgot your password	<ul style="list-style-type: none"> • Enter the numbers 2673 as temporary password to access the parental controls. Then create a new password.

Contacting customer service

For additional help in solving problems, contact Bose® customer service. See the address and phone number list included with your system.

Limited warranty

Your LIFESTYLE® home theater system is covered by a transferable limited warranty. See your product registration card for details. Please be sure to fill out the information section on the card and mail it to Bose.

Technical information**Media center power pack power rating**

USA/Canada: 120V \sim 0.55A 50/60 Hz 33VDC --- 1.1A
 International: 220-240V \sim 0.30A 50/60 Hz 33VDC --- 1.1A
 Dual voltage: 115/230V \sim 0.55A 50/60 Hz 33VDC --- 1.1A

Speaker system power rating

USA/Canada: 100-120V \sim 50/60 Hz 350W
 International: 220-240V \sim 50/60 Hz 350W
 Dual voltage: 100-120/220-240V \sim 50/60 Hz 350W

Media center inputs

AUX: 2Vrms, maximum
 CBL-SAT: 2Vrms, maximum
 VCR: 2Vrms, maximum
 TV: 2Vrms, maximum
 DIGITAL: SPDIF (1 each for TV, VCR, TAPE, and AUX)
 COMPOSITE VIDEO: NTSC or PAL format 1V_{p-p} with sync 75 Ω
 S-VIDEO: Luminance 1V_{p-p} Chrominance 0.3V_{p-p}
 Component video: NTSC or PAL 1V_{p-p} with sync on Y
 OPTICAL INPUT: SPDIF digital, mapped to input
 FM antenna: 75 Ω
 AM antenna: 12 μ H
 TV SENSOR: Scan frequency sensing

Media center outputs

SPEAKER ZONES 1 and 2: Variable audio, user selectable
 AUDIO OUT: L and R: Fixed audio, 2 Vrms maximum
 DIGITAL AUDIO OUT: SPDIF
 OPTICAL OUTPUT: SPDIF, -15 to -21 dbm
 COMPOSITE VIDEO: NTSC or PAL 1V_{p-p} with sync 75 Ω
 S-VIDEO: Luminance 1V_{p-p} Chrominance 0.3V_{p-p}
 Component video: NTSC or PAL 1V_{p-p} with sync on Y

Media center dimensions

15.8"W x 11.0"D x 3.5"H
 (40.1 cm x 27.9 cm x 8.9 cm)

Media center weight

8.2 lb (3.7 kg)

Media center finish

Aluminum

Remote control range

65 ft (20 m)

END USER LICENSE AGREEMENT

IMPORTANT: READ CAREFULLY: This End User License Agreement (“EULA”) is a legal agreement between you, the End User (“End User” or “You”), and Bose Corporation (“Bose”) governing your use of the technology and software and data and data content belonging to Bose, its vendors and licensors (“Technology”), that is contained in this audio/video device (“System”). By tearing open the protective wrapping on this System, you are agreeing to be bound by the terms of this EULA. In the event you disagree with any of the terms contained herein, **DO NOT UNWRAP THIS SYSTEM**. Return the sealed System to the Bose Corporation for a full refund.

Copyright laws and international copyright treaties, as well as other intellectual property laws and treaties protect the Technology contained within this System. The Technology is being licensed, not sold. This EULA grants you the right to use the Technology only on this Bose System. You may NOT transfer, lend, distribute, prepare derivative works, reverse engineer, de-compile, or disassemble the Technology, except and only to the extent that applicable law expressly permits such activity. You agree that you will use the Technology and the System solely for your own personal non-commercial use.

The Technology contains software that allows You to obtain vendor-supplied music-related information, including name, artist, track, and title information (“Data”). You may use Data only by means of the intended End User functions of the Technology. You agree not to assign, copy, transfer or transmit such Data to any third party. **YOU AGREE NOT TO USE OR EXPLOIT DATA EXCEPT AS EXPRESSLY PERMITTED HEREIN.**

You agree that your non-exclusive license to use the Technology will terminate if you violate these restrictions. If your license terminates, you agree to cease any and all use of the Technology or Data. Bose, its vendors and licensors reserve all rights in the Technology, including all ownership rights. You agree that the vendors and licensors of Bose may enforce their rights under this Agreement directly in their own name.

Bose warrants this System in accordance with the provisions of the warranty card delivered with this System. **EXCEPT AS EXPRESSLY SET FORTH THEREIN, BOSE, ITS VENDORS, AND ITS LICENSORS HEREBY DISCLAIM ALL WARRANTIES, EXPRESS, IMPLIED, AND STATUTORY, IN CONNECTION WITH THE TECHNOLOGY, INCLUDING WITHOUT LIMITATION, THE IMPLIED WARRANTIES OF MERCHANTABILITY, NON-INFRINGEMENT OF THIRD PARTY RIGHTS, AND FITNESS FOR A PARTICULAR PURPOSE. IN NO EVENT WILL BOSE, ITS VENDORS, OR ITS LICENSORS BE LIABLE FOR ANY INDIRECT, SPECIAL, INCIDENTAL, OR CONSEQUENTIAL DAMAGES ARISING OUT OF THE USE OR INABILITY TO USE THE TECHNOLOGY. IN NO EVENT SHALL BOSE BE LIABLE FOR ANY DAMAGES.**

None of the Technology shall be exported or re-exported in violation of any export provisions of the United States or any other applicable jurisdiction. Any attempt to sublicense, assign or transfer any of the rights, duties or obligations hereunder shall be void. This Agreement shall be governed by and interpreted under the laws of the Commonwealth of Massachusetts, without regard to its conflicts of law provisions.

YOU ACKNOWLEDGE THAT YOU HAVE READ AND UNDERSTAND THIS AGREEMENT AND AGREE TO BE BOUND BY ITS TERMS. YOU FURTHER AGREE THAT THIS AGREEMENT IS THE COMPLETE AND EXCLUSIVE STATEMENT OF THE AGREEMENT BETWEEN YOU AND BOSE AND SUPERCEDES ANY PROPOSAL OR PRIOR AGREEMENT, ORAL OR WRITTEN, AND ANY OTHER COMMUNICATIONS RELATING TO THE SUBJECT MATTER OF THIS AGREEMENT.

Por favor, lea esta guía del usuario

Dedique el tiempo que sea necesario para seguir el contenido de esta guía del usuario cuidadosamente. Le ayudará a configurar y utilizar correctamente el sistema y a disfrutar de todas sus funciones avanzadas. Conserve la *Guía de instalación* y la *Guía de uso* para futuras referencias.

⚠️ ADVERTENCIA: Con el fin de reducir el riesgo de incendio o descarga eléctrica, no exponga el sistema a la lluvia o la humedad.

⚠️ ADVERTENCIA: Este aparato no debe estar expuesto a salpicaduras ni mojarse. No coloque sobre él objetos que contengan líquidos como, por ejemplo, un jarrón. Al igual que con cualquier producto electrónico, tenga cuidado para no derramar líquidos en ningún componente del sistema. Los líquidos pueden provocar fallos o un incendio.

Estas marcas de PRECAUCIÓN se encuentran ubicadas en la parte inferior del centro multimedia del sistema de entretenimiento basado en DVD de LIFESTYLE® y en el panel posterior del módulo Acoustimass®:

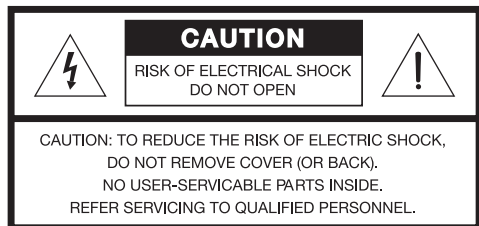

El símbolo de un relámpago con una flecha dentro de un triángulo equilátero indica al usuario que la carcasa del sistema puede contener elementos de voltaje sin aislar de magnitud suficiente para constituir un riesgo de descarga eléctrica.



El signo de exclamación dentro de un triángulo equilátero avisa al usuario de la existencia de instrucciones de funcionamiento y de mantenimiento importantes en esta guía del usuario.

⚠️ PRECAUCIÓN: El uso de controles o ajustes o la realización de procedimientos distintos de los especificados en este documento pueden ocasionar la exposición a radiaciones peligrosas. Únicamente el personal técnico convenientemente cualificado debe ajustar y reparar el reproductor de discos compactos.

⚠️ PRECAUCIÓN: No coloque sobre el aparato ninguna fuente de llama viva, como velas encendidas.

Producto láser clase 1

El reproductor de DVD contenido en el centro multimedia está clasificado como un PRODUCTO LÁSER DE CLASE 1 según la norma EN 60825-1:1994 + A11. La etiqueta PRODUCTO LÁSER DE CLASE 1 está situada en la parte inferior del centro multimedia.

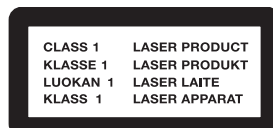

Pilas

Deseche correctamente las pilas usadas, según lo especifiquen las normas locales correspondientes. No las queme.



©2004 Bose Corporation. Ninguna parte de esta obra puede reproducirse, modificarse, distribuirse o usarse de ninguna otra manera sin consentimiento previo por escrito.

Fabricado con licencia de Dolby Laboratories. "Dolby" y el símbolo de las dos D son marcas registradas de Dolby Laboratories. Obras confidenciales no publicadas. ©1992-1997 Dolby Laboratories. Reservados todos los derechos.

Este producto contiene uno o más programas protegidos como trabajos inéditos por las leyes estadounidenses e internacionales de propiedad intelectual. Dichos programas confidenciales y propiedad de Dolby Laboratories. Está prohibida la reproducción o publicación de una parte o de su totalidad, así como la reproducción para otros fines sin la autorización previa de Dolby Laboratories. Copyright 1992-1996 de Dolby Laboratories, Inc. Reservados todos los derechos.

La tecnología de compresión de audio MPEG Layer-3 se otorga mediante licencia de Fraunhofer IIS y THOMSON multimedia.

"DTS" y "DTS Digital Surround" son marcas registradas de Digital Theater Systems, Inc.

La tecnología de reconocimiento de música y los datos relacionados se proporcionan por parte de Gracenote y el servicio de reconocimiento de música CDDB de Gracenote. Gracenote es el estándar de la industria en cuanto a tecnología de reconocimiento de música y contenido relacionado. Para obtener más información, visite www.gracenote.com.

CD y datos musicales relacionados de Gracenote, Inc., © 2000-2003 Gracenote. Gracenote CDDB® Client Software, copyright 2000-2003 Gracenote. Este producto y servicio puede estar protegido por una o más de las siguientes patentes de EE.UU.: #5,987,525; #6,061,680; #6,154,773; #6,161,132; #6,230,192; #6,230,207; #6,240,459; #6,330,593, y otras patentes emitidas o pendientes.

Gracenote y CDDB son marcas registradas de Gracenote. El logo y el logotipo de Gracenote, el logo y el logotipo de CDDB y el logotipo "Gracenote" son marcas registradas de Gracenote.

Índice general

Introducción	5
Bienvenida	5
Qué discos puede reproducir	5
Compruebe la compatibilidad de número de región	5
Glosario de términos de audio	5
Información sobre la protección contra copias	5
Presentación de una nueva forma de reproducir música	7
Qué hace que LIFESTYLE® sea un sistema exclusivo	7
Cómo decir al sistema que le imite	7
Trasladar su música al sistema	8
Planificar tiempo para almacenar música	8
Cuánto tiempo se precisa para almacenar CD	9
Cuántos CD pueden almacenarse	9
Qué música se puede escuchar mientras se almacena un CD	9
Cómo funciona el sistema de reproducción inteligente uMusic™	9
Por qué son importantes las preselecciones	9
Cambio de una preselección a otra fácilmente	10
Utilización de los botones de selección y clasificación según las preferencias	10
Cómo aprovechar las ventajas del sistema inteligente	10
Controles y funciones	11
Control remoto	11
Si el control remoto no funciona como usted esperaba	14
Centro de medios	14
Video componente o exploración progresiva: activación de la selección	16
Rendimiento del sistema	17
Sugerencias para garantizar la satisfacción	17
Para encender otros componentes	17
Para ver vídeo	17
Para ajustar lo que se ve o se oye	18
Para disfrutar de las extraordinarias funciones del sistema LIFESTYLE®	18
Reproducción de música almacenada	18
Conceptos básicos	18
Opciones de control	19
Descubra las ventajas más avanzadas	20
Cómo aprovechar las ventajas de las preselecciones	20
Cómo responder activamente para acelerar el proceso de aprendizaje	21
Utilización de la lista de reproducción para preparar las pistas	21
Cómo eliminar pistas de la lista de reproducción:	22
Cómo borrar completamente la lista de reproducción:	22
Acceso al archivo de música	22

Este producto incorpora tecnología de protección de copyright protegida por los aspectos metodológicos de determinadas patentes de los EE.UU. y por otros derechos de propiedad intelectual que son propiedad de Macrovision Corporation y otras empresas. Esta tecnología de protección de copyright sólo puede utilizarse con autorización de Macrovision Corporation y está dirigida al uso doméstico y otros usos de visualización limitada, salvo autorización de Macrovision Corporation en otro sentido. Se prohíben la ingeniería inversa y el desensamblaje.

Los consumidores deben saber que no todos los televisores de alta definición son totalmente compatibles con este producto y pueden causar interferencias en la imagen. En caso de tener problemas con exploración progresiva 525, es recomendable que el usuario cambie la conexión a la salida "definición estándar". Si tiene dudas acerca de la compatibilidad de su TV con el reproductor de DVD, modelo 525p, acuda a nuestro centro de servicio al cliente.

Este producto incorpora tecnología protegida por copyright y otros derechos de propiedad intelectual que son propiedad de Cirrus Logic, Inc. y están sujetos a la protección de copyright de EE.UU., así como otras restricciones y protecciones de licencias. Esta tecnología de protección de copyright sólo puede utilizarse con los circuitos integrados de Cirrus Logic incorporados en este producto. Se prohíben la ingeniería inversa y el desensamblaje.

Diseñado con UEI Technology™ bajo licencia de Universal Electronics Inc. © UEI 2000-2002.

Aviso legal: "AEC One Stop Group, Inc. ("AEC") es el titular de los derechos exclusivos de los datos incluidos en las guías ALL MUSIC GUIDE y ALL MOVIE GUIDE ("Las guías"). No está permitido copiar, escanear ni utilizar ningún método para reproducir, duplicar, traducir, volver a publicar, difundir o distribuir ninguna parte de Las guías. No es posible descargar Las guías; cualquier uso indebido estará sujeto a todas las restricciones aplicables e incluidas en las mismas. El usuario acepta indemnizar, defender y eximir de toda responsabilidad a AEC y afiliados, y Bose y afiliados, ante cualquier reclamación por daños, costes u otros gastos, ya sean directos o indirectos, que se deriven de: (i) el uso indebido de Las guías, (ii) el incumplimiento de esta directiva, y (iii) cualquier actividad no autorizada en relación a Las guías por parte del usuario.

Reproducción de un DVD	23
Opciones de control	24
Utilización de los controles parentales	24
Carga y reproducción de un CD	25
Opciones de control	25
Uso de la radio	26
Cambio de estación	26
Establecimiento de una preselección de estación	26
Para reasignar una emisora de radio preseleccionada a una estación diferente	27
Utilización del conector de auriculares	27
Utilización del temporizador de suspensión	27
Para configurar el temporizador	27
Control de fuentes externas	28
Utilización del control remoto del sistema con otros componentes	28
Para el control de la televisión	28
Para el control del cable/satélite	31
Para el control del VCR (o DVR)	32
Para el control AUX	32
Designación de un sintonizador de vídeo	33
Cambio de configuración de la fuente	34
Realizar ajustes a una fuente concreta	34
Visualización de las opciones	34
Cambio de la configuración	35
Opciones de configuración del sintonizador (radio FM o AM)	36
Opciones de configuración de CD	36
Opciones de configuración de CD almacenados	37
Opciones de configuración de DVD	38
Opciones de configuración del TV (para el vídeo, conexión de cable y satélite, y auxiliar)	39
Utilización de los menús de sistema	40
Realización de ajustes de sistema	40
Visualización del menú Sistema	40
Realización de cambios	40
Opciones de datos de CD almacenados	41
Utilización de la pantalla de edición	42
Cómo cambiar el texto	42
Opciones de audio	44
Opciones de vídeo	46
Opciones del centro multimedia	47
Opciones del control remoto	48
Opciones de bloqueo DVD	49
Aplicación del control parental	49
Para configurar el nivel de restricción y las contraseñas	50
Referencia	51
Cuidado del control remoto	51
Cambio de las pilas del control remoto	51
Cambio de la configuración del código residencial	51
Otros interruptores	52
Para un control remoto de conexión Bose® en otra sala	52
Configuración de una segunda habitación con sonido	52
Los productos compatibles con la conexión Bose® facilitan sus decisiones	53
Configuración del interruptor del control remoto de conexión Bose®	53
Cuidado del sistema LIFESTYLE®	54
Resolución de problemas	55
Servicio de atención al cliente	57
Garantía limitada	57
Información técnica	58
Peso del centro de medios	58
ACUERDO DE LICENCIA DE USUARIO FINAL	59

Bienvenida

Gracias por adquirir el sistema de entretenimiento para uso doméstico Bose® LIFESTYLE® 38 ó 48 DVD. Las tecnologías de marca registrada Bose y el diseño innovador convierten los sistemas LIFESTYLE®, fáciles de usar y elegantes, en un sistema de rendimiento superior en la programación de música y vídeo.

Qué discos puede reproducir

El sistema puede reproducir los tipos de discos siguientes, con los logotipos correspondientes:

- DVD de vídeo 
- DVD-R y DVD-R/W
- Vídeo CD (VCD) 
- CD de audio 
- CD-R o CD-R/W
- CD de MP3 que satisfagan los siguientes criterios:
Todas las pistas se graban en una única sesión cerrada en formato de disco ISO9660.
Cada archivo debe tener la extensión “.mp3”, sin más puntos en el nombre de archivo.
La etiqueta de archivo es inferior a ID3 (ID3v2).

Información sobre la protección contra copias

La música y otros contenidos pueden estar protegidos por leyes de copyright, nacionales o internacionales, y contener restricciones de uso o reproducción. Respete los derechos de los intérpretes y otros titulares de derechos de autor.

Compruebe la compatibilidad de número de región

Para que el reproductor de DVD y el disco DVD sean compatibles, sus números de región deben coincidir. Estos números se asignan según la zona de venta del reproductor y el disco.

Compruebe el número de región en la parte inferior del centro multimedia incluido en el sistema. Después, asegúrese de elegir únicamente discos DVD en los que aparezca el mismo número de región en la etiqueta o empaquetado. Por ejemplo, un DVD de la región 1 y el reproductor correspondiente deben mostrar la marca que aparece a la derecha.



Glosario de términos de audio

Capítulo: una división principal de contenido del título de un DVD.

Dolby Digital: un sistema de codificación de percepción para audio, desarrollado por Dolby Laboratories y aceptado como estándar internacional. Dolby Digital es el medio más común de codificar el audio de múltiples canales.

 : el logotipo que representa Dolby Digital.

DTS: abreviatura de Digital Theater Systems, un tipo de formato de sonido envolvente de varios canales que utilizan algunos CD y muchos DVD.

 : logotipo que representa DTS.

DVD: acrónimo que se utiliza habitualmente y que significa Digital Video Disc o Digital Versatile Disc. El sistema de almacenamiento de audio, vídeo y datos está basado en discos ópticos de 12 cm.

Exploración progresiva: formato de vídeo que muestra todas las líneas de la trama de imagen de una sola pasada y que actualiza la imagen sesenta veces por segundo. Este formato no es compatible con todas las pantallas de vídeo.

Formato de imagen: forma rectangular de la imagen en un aparato de TV expresada como el ancho de la imagen en relación al alto. Por ejemplo, si una imagen de TV tiene un formato de imagen de 4:3 (4 por 3), la forma de la imagen es de 4 unidades de anchura por 3 unidades de altura. El formato de imagen de TV estándar es 4:3 y 16:9.

Gracenote: tecnología de reconocimiento de música y datos relacionados que se proporciona como parte del servicio contratado por Bose.

IR: acrónimo de infrarrojos. Pertenece al tipo de control remoto que envía y recibe instrucciones mediante un rayo de luz infrarroja.

MP3: audio MPEG-1 Layer III. Se trata de un formato de audio comprimido que permite grabar muchas horas de música en un solo CD.

NTSC: acrónimo del Comité Nacional de Estándares de Televisión (National Television System Committee) y denominación del estándar de formato de vídeo establecido por el comité para televisiones, que se emplea en EE.UU. y en otros países.

PAL: acrónimo del formato de vídeo Phase Alternate Line, ampliamente utilizado en Europa Occidental.

Pan & Scan: la técnica de realinear la trama de una imagen para que se adapte a un formato de imagen mediante el recorte de partes de la imagen. Los reproductores de DVD y vídeo pueden utilizar el desplazamiento horizontal codificado con el vídeo o algunos DVD para crear automáticamente una forma de pan & scan de 4:3 a partir de un vídeo de pantalla amplia.

Panorámico: un formato de vídeo que tiene una relación ancho-alto mayor que 4:3 y que se diferencia porque muestra unos márgenes negros por encima y por debajo de la imagen.

PCM: acrónimo de Modificación por Impulsos Codificados (Pulse Code Modulation). Es una forma común de señal de audio digital.

RDS: sistema que muestra información sobre la estación de radio y la programación. Esta función sólo está disponible en sistemas europeos.

SACD: acrónimo de Super Audio Compact Disc, que se utiliza para el sonido de CD y audio digital de alta resolución almacenado en discos con tamaño de CD. Los nuevos sistemas Bose® LIFESTYLE® (con los que se entrega esta guía) reproducen la parte compatible con CD de estos discos, identificada mediante el logotipo de CD que hay en el disco.

SCART: un tipo de conector que se encuentra habitualmente en productos electrónicos de consumo que se fabrican para su uso en Europa Occidental.

SCMS: un sistema que impide realizar copias digitales de segunda generación de material de audio protegido por copyright. Un grabador digital dotado con SCMS graba digitalmente desde otra fuente, pero no se puede utilizar esa grabación para realizar otra copia de segunda generación.

Sistema de reproducción inteligente uMusic™: revolucionario modo de reproducción de Bose, que funciona como si fuera un DJ virtual registrando las preferencias del oyente y reproduciendo, como respuesta, las pistas adecuadas de los CD almacenados.

S-video: también denominado Y/C, se trata de una señal de vídeo que mantiene separada la información de brillo y color, y que es notablemente mejor que el vídeo compuesto. Se requiere la utilización de un cable S-video y es compatible con muchas televisiones y otros componentes de vídeo.

Vídeo componente: una señal de vídeo que se divide en tres partes: luminancia y dos señales de color (marcadas como "YPbPr"). Proporciona una resolución de vídeo máxima, pero no todos los televisores pueden procesarla.

Vídeo compuesto: una señal de vídeo en la que se combina la información de color y brillo (blanco y negro). Compatible con la mayoría de las televisiones y otros componentes de vídeo, los cables de vídeo compuesto utilizan clavijas RCA.

Vídeo DVD: estándar para almacenar y reproducir audio y vídeo en discos DVD-ROM, basado en vídeo MPEG, audio Dolby Digital y otros formatos de datos de propiedad registrada.

Videostage® 5: nuestro circuito de descodificación Videostage 5 de propiedad registrada le brinda una experiencia de sonido envolvente de cinco canales para cualquier fuente que escuche (cintas VHS, CD estéreo, incluso programas de TV mono).

YPbPr: señal de vídeo componente analógico que contiene un componente de luminancia y dos componentes de crominancia. También se conoce como YUV o Y, B-Y, R-Y.

Qué hace que **LIFESTYLE®** sea un sistema exclusivo

Si los CD que ha ido acumulando a lo largo de los años indican su gusto por la música, aquellos que reproduce con más frecuencia son un buen reflejo de su estilo y sus estados de ánimo. Y los temas de los que más disfruta cuando se siente cansado, alegre o triste ejemplifican dichos estados de ánimo.

Es posible que se haya decidido por el sistema LIFESTYLE® 38 ó 48 porque capta estas sutilezas mediante una nueva y avanzada función: el sistema de reproducción inteligente uMusic™. Gracias a la tecnología patentada de Bose®, transforma su sistema en un DJ virtual, capaz de reproducir ininterrumpidamente la música que más le guste y adaptarse a sus preferencias a medida que vayan cambiando.

El sistema de reproducción inteligente uMusic no sólo le permite almacenar su colección personal de CD sino que también incorpora una nueva y revolucionaria forma de escuchar música.

Proporciona acceso inmediato y horas de reproducción ininterrumpida para que pueda disfrutar aún más de su música favorita, incluso de aquellos temas que ya no recordaba que tenía. Y mientras lo utiliza, el sistema aprende a reproducir su música preferida para proporcionarle mayor placer.

Además esta función tiene la capacidad de almacenar en el sistema pistas procedentes de cientos de CD. La cantidad real dependerá del número de pistas que tenga cada CD y de su duración. Si se utiliza como archivo de música personal, esta función le ahorrará el tiempo que invierte en buscar y seleccionar temas de su colección.

Cómo decir al sistema que le imite

En efecto, puede ordenar a este nuevo sistema musical que reproduzca la música que desea en cualquier momento.

Darle instrucciones requiere poco esfuerzo. Simplemente escuche su música y deje que el sistema se ocupe del resto.

Tampoco se preocupe si se equivoca, porque todo lo que haga se puede deshacer. Por ejemplo, si pulsa el botón **Encore** (Bis), el sistema buscará en la base de datos música de características similares a la que se está reproduciendo en el momento actual. Esta función hace que el sistema limite el número de opciones que responden a su petición. Pero si pulsa el botón **uMusic** otra vez, el sistema volverá a realizar la selección dentro de un rango más amplio de su colección.

Aún pulsando el botón de clasificación - (negativo), la pista no desaparece permanentemente. Indica al sistema que avance porque dicha pista no es la adecuada para esa hora del día, actividad, preselección u oyente.

Pulsar el botón de clasificación + (positivo) tiene el efecto contrario: el sistema aprende que la pista reproducida le gusta especialmente. No se trata de que asigne la clasificación + a todas las pistas que le gusten, sino a aquellas que sean verdaderamente especiales.

Con el paso del tiempo, el sistema ajustará el tipo de música que reproduce cuando elige su preselección, en función de la respuesta que obtenga de usted. No necesita preocuparse de si se almacenará alguna de sus respuestas en concreto. Si lo desea, puede cambiar fácilmente todas las elecciones que haga y las decisiones que tome. No dude en indicarle al sistema lo que desea en cada momento. Sienta la libertad de experimentar con la música que le gusta y disfrutar de ella.



Sean cuales sean sus gustos, al mostrarlos permitirá que el sistema los reproduzca cada vez con mayor precisión.

Trasladar su música al sistema

Antes de poder disfrutar de estas ventajas, es necesario realizar algunos preparativos. Éstos consisten en utilizar el centro multimedia y un sencillo procedimiento de tres pasos para almacenar su música.

♪ **Nota:** El sistema está diseñado para almacenar sólo pistas de CD normales. No almacena pistas MP3 ni contenido de DVD. Si pulsa el botón Store (Almacenar) cuando la bandeja de discos contiene un disco inadecuado, el centro multimedia mostrará un mensaje de error para indicar que no es posible almacenar el disco.

A continuación se indican los procedimientos iniciales:

1. Coloque el primer CD en la bandeja de discos del centro multimedia y ciérrela.
2. Pulse el botón  , situado en el panel de control del centro multimedia.
 - Durante este proceso, el centro multimedia muestra el mensaje ALMACENAMIENTO EN CD e indica el porcentaje que se ha completado.
 - Para interrumpir o detener la actividad de almacenamiento en cualquier momento, sólo tiene que abrir la bandeja de discos. Para reanudar el almacenamiento en el mismo disco, cierre la bandeja y pulse el botón  nuevamente.
3. Cuando la operación se haya completado al 100% y aparezca el mensaje CD DE AUDIO ALMACENADO, retire el disco y repita los pasos 1 a 3 para cada CD adicional.

La operación dura aproximadamente 5 minutos* por disco. Para obtener más información, consulte “Planificar tiempo para almacenar música” más adelante.

Sugerencias sobre el almacenamiento

- No es necesario que tenga el sistema encendido mientras almacena música.
- En primer lugar, almacene sus CD favoritos para poder disfrutar más de las ventajas que le ofrece el sistema uMusic™.
- No es preciso que almacene los CD por orden alfabético.
- Mediante las páginas de registro de la parte posterior de esta guía podrá realizar un seguimiento del orden de los CD que almacene.
- Deje al sistema un poco de tiempo para que memorice las elecciones que desea hacer. Pero no se preocupe demasiado, que este DJ aprende rápido.
- Una vez que las pistas de un CD se han almacenado, es posible eliminar cualquiera de ellas. Puede hacerlo desde el menú del sistema, en CD almacenados.

♪ **Nota:** Para obtener más información acerca de cómo utilizar el menú del sistema, consulte “Realización de ajustes de sistema” en la página 40. Para obtener más información acerca de cómo eliminar pistas, consulte “Opciones de datos de CD almacenados” en la página 41.

Planificar tiempo para almacenar música

El almacenamiento conlleva dos acciones: colocar las pistas de cada CD en un área temporal y procesarlas para un eficaz almacenamiento. Esta acción libera espacio en el área temporal. Cuando el área temporal está llena, no es posible seguir almacenando música. En ese caso, el centro interactivo mostrará el mensaje PROCESANDO CD.

Si apaga el sistema, el proceso será más rápido. Si utiliza el sistema mientras la actividad de almacenamiento está en proceso, ésta continuará adelante, pero podría llevar más tiempo.

Si dispone de una colección de CD amplia, programe varias sesiones para almacenar todas las pistas. Para ello, tenga en cuentas las indicaciones que se ofrecen a continuación.

*Si nota que un disco tarda mucho en almacenarse, puede que requiera limpieza. Consulte “Limpieza de discos” en la página 54.

Cuánto tiempo se precisa para almacenar CD

- Para almacenar 10 discos: 1 hora, aunque los CD que están dañados o requieren limpieza pueden tardar más. (Calcule 5 minutos por disco más el tiempo necesario para insertarlos y extraerlos.)
- Para procesar (buscar en la base de datos y catalogar las pistas) 10 discos: 6 horas con el sistema apagado.

Cuántos CD pueden almacenarse

- Con un sistema LIFESTYLE® 38: aproximadamente 200 horas de música o más de 200 CD.
- Con un sistema LIFESTYLE® 48: aproximadamente 340 horas de música o más de 350 CD.

Qué música se puede escuchar mientras se almacena un CD

- Puede escuchar las frecuencias de radio AM o FM, pistas de CD que tenga almacenados, o bien música procedente de otras fuentes conectadas al sistema como el televisor (se requiere una conexión analógica).
- No podrá escuchar un CD que esté en proceso de almacenamiento o ver un DVD utilizando la bandeja de discos del centro multimedia.
- Tan pronto como el centro multimedia muestre 100%, podrá escuchar el CD que acaba de almacenar (utilizando el reproductor de CD o Almacenado como fuente), o bien sustituir el CD por un DVD y ver un vídeo.
- Si su configuración incluye una red de conexión Bose®, podrá continuar escuchando el sistema desde otras habitaciones.
- Es posible que aprecie pequeñas interrupciones temporales de audio. Pero si la fuente está conectada mediante cables digitales y analógicos, todavía podrá disfrutar de escuchar música.

Cómo funciona el sistema de reproducción inteligente uMusic™

Sabemos que el tiempo que tarda en buscar entre los CD sus pistas preferidas sólo sirve para retrasar los momentos de placer que le proporciona escuchar la música que le gusta. Ahora, el sistema uMusic se encarga de hacer ese trabajo casi instantáneamente, buscando y reproduciendo sus pistas preferidas.

Por qué son importantes las preselecciones

El sistema uMusic proporciona las preselecciones 1 a 9 para que los miembros de su familia puedan disponer de un espacio privado para sus preferencias musicales.

Al utilizar una preselección personal, los oyentes permiten que el sistema identifique cuál es su reacción ante la música reproducida. Cada preselección representa el gusto musical de una persona. A medida que pase el tiempo, el centro puede cambiar si la preselección detecta variaciones en los gustos y hábitos musicales.

Asigne las preselecciones a su gusto, dele un nombre y pulse un solo botón del control remoto para pasar de una a otra. Tenga en cuenta las ventajas de reservar una preselección para:

- Los distintos miembros de su familia o sus compañeros de habitación, entre otros. El número y el nombre (si lo tiene) de la preselección seleccionada aparece en el centro multimedia para ayudarle a realizar las asignaciones.

 **Nota:** Si varios miembros de la familia almacenan sus pistas de CD en el sistema, asegúrese de que cada uno de ellos tenga una preselección asignada y de que la utilice para escuchar música.

- Distintas actividades del día o distintos estados de ánimo: despertarse, entrenar, disfrutar del fin de semana, realizar trabajos en casa, al aire libre o manuales, etc. En entornos pequeños puede ser conveniente cambiar las preselecciones para las distintas actividades del día.

Recuerde que las preselecciones no están bloqueadas por las asignaciones. En cualquier momento, puede eliminar por completo de la memoria una preselección musical almacenada y reasignarla a otra persona o darle otra finalidad. Es elección suya. También puede utilizar siempre la misma preselección, si es lo que desea.

Cambio de una preselección a otra fácilmente

Sólo tiene que pulsar un botón.

- Si no está en el modo de uMusic™, pulse el botón **Stored** (Almacenado) del control remoto para entrar en él.
- Si está en el modo de uMusic, pulse un botón numérico de 1 a 9, para activar una de las preselecciones.

Utilización de los botones de selección y clasificación según las preferencias

Una vez seleccionada una preselección, puede optar por realizar una de las siguientes acciones mientras escucha música:

- Dejar que la música suene hasta que termine.
- Pulsar el botón **Seek** (Buscar) para moverse a la pista siguiente.
- Pulsar el botón **Repeat** (Repetir) para volver a reproducir las pistas que desee.
- Utilizar los botones + y - para clasificar las pistas que le gusten más o menos.

Independientemente de las acciones que realice mientras escucha música, el sistema continuará realizando selecciones en todo el contenido musical que tenga almacenado. La preselección registrará sus respuestas para que el sistema aprenda a reproducir determinados temas con mayor o menor frecuencia. Aún así, existen pequeñas probabilidades de que vuelva a escuchar pistas a las que haya asignado una clasificación negativa. La única forma de asegurarse de que no las volverá a escuchar es eliminándolas del sistema.

♪ **Nota:** Si desea asignar un nombre a una preselección o eliminar una pista del sistema, seleccione la opción adecuada del menú del sistema. Para obtener más información, consulte "Opciones de datos de CD almacenados" en la página 41.

Cómo aprovechar las ventajas del sistema inteligente

A medida que almacena y procesa las pistas de sus CD, el sistema extrae información sobre las pistas de las bases de datos de música internas. Estos datos incluyen el nombre de las pistas, los artistas, el estilo musical (género) y otra información relevante que le permite identificar la música que le gusta.

Otra ventaja de Bose es que publica discos de actualización para mantener las bases de datos al día. Por tanto, hasta los CD que haya adquirido recientemente dispondrán de esta información.

Es muy importante que envíe la tarjeta de registro del producto que se incluye con el sistema.

(Tal y como se indica en la tarjeta, puede registrarse en línea si lo prefiere). Cualquiera de los métodos que utilice le permitirá identificarse como propietario del sistema a la hora de recibir actualizaciones de software o de bases de datos. Los datos de cada disco se copian en el sistema automáticamente cuando se insertan en la bandeja de discos.

Asegúrese de rellenar la tarjeta o el formulario en línea y enviarlo a Bose.



Además de almacenar estos datos para su uso, el sistema permite editarlos para que reflejen mejor sus asociaciones musicales. Por ejemplo, si los datos almacenados clasifican un CD como música "del mundo" y usted piensa que forma parte de su colección latina, puede cambiar el género de dicho CD. Para aquellos CD que no estén incluidos en la base de datos (ya sean creados en casa o producidos comercialmente), el sistema permite añadir información para clasificarlos y mostrarlos según su preferencias.

Para obtener detalles sobre la información que se puede añadir o modificar y sobre cómo hacerlo, consulte "Opciones de datos de CD almacenados" en la página 41.











Control remoto

El control remoto de radio frecuencia avanzada que se suministra con el sistema LIFESTYLE® funciona desde prácticamente cualquier punto de su casa. Pulse cualquier botón. No es necesario dirigir el control remoto hacia el centro de medios.

Encendido y silencio

-  Enciende y apaga el sistema. Selecciona la fuente que se utilizó la última vez.
-  Silencia el volumen de todos los altavoces conectados (de la sala principal y secundarias).
-  Silencia/vuelve a emitir sonido en la sala actual.

Selección de la fuente y la entrada



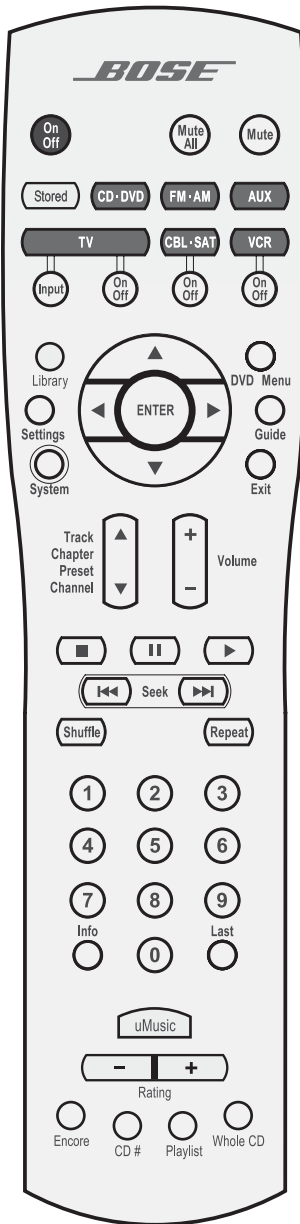





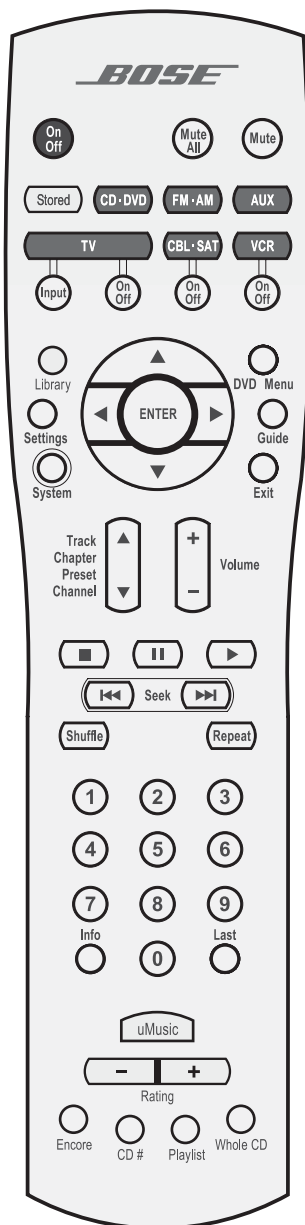

-  Enciende el sistema y selecciona el modo de reproducción de CD almacenados en el sistema de reproducción inteligente uMusic™. Sustituye otros modos de CD almacenados.
-  Enciende el sistema y selecciona como fuente el lector de discos incorporado.
-  Enciende el sistema y selecciona el sintonizador de radio FM/AM incorporado en la emisora que se sintonizó la última vez. Alterna entre FM y AM cuando la radio está encendida.
-  Enciende el sistema y selecciona una fuente AUX conectada al centro multimedia.
-  Enciende el sistema y selecciona el TV conectado al centro multimedia como fuente.
 Cuando se ha configurado el control remoto para hacerlo*, enciende y apaga el TV.
 Cuando el control remoto se ha configurado para ello, se desplaza entre las entradas de TV, permitiendo seleccionar la entrada utilizada para conectar el centro multimedia al televisor.
-  Enciende el sistema y selecciona un receptor de satélite o cable conectado al centro multimedia como fuente de sonido.
 Cuando se configura el control remoto para hacerlo*, también enciende y apaga el sistema de cable o satélite.
-  Enciende el sistema y selecciona el VCR conectado al centro de medios como fuente de sonido.
 Cuando se ha configurado el control remoto para hacerlo*, enciende y apaga el VCR.

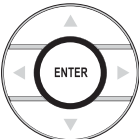
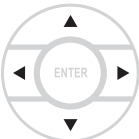

*Puede elegir configurar el control remoto LIFESTYLE® para que encienda y apague el TV, el sistema de cable o de satélite o el VCR. Para ello, consulte “Utilización del control remoto del sistema con otros componentes” en la página 28. Hasta entonces, utilice el botón de encendido de cada dispositivo o el control remoto para encender la televisión o los demás componentes.

Selección de menú y programa



-  **Library**
Entra al archivo de pistas de CD almacenados.
-  **Settings**
Entra o sale del menú Configuración de la fuente actual.
-  **System**
Entra o sale del menú Sistema.
-  **DVD Menu**
Entra o sale del menú del disco DVD que está cargado actualmente.
Entra en el menú principal de un sistema de cable o satélite.
-  **Guide**
Muestra una guía electrónica de la programación de TV.*
-  **Exit**
Sale de los menús de configuración y de sistema, así como de las pantallas de archivo e información.
Sale de la programación electrónica de TV.*
-  **ENTER**
Sintoniza la radio FM/AM hacia arriba o hacia abajo en la siguiente frecuencia.
Selecciona el elemento anterior o siguiente de la lista del menú.
-  **ENTER**
Accede a los submenús o confirma la selección de un elemento de menú.
-  **ENTER**
Muévase arriba, abajo, a la izquierda o a la derecha en un menú o pantalla.
-  **1 2 3 4 5 6 7 8 9**
Selecciona un capítulo de DVD, pista de CD, estación de radio, canal de TV o preselección de música almacenada que corresponda al número que se ha pulsado.
También cambia los elementos de los menús de sistema y configuración cuando se aplican números.
-  **Last**
Salta al canal de TV seleccionado anteriormente*.
-  **Info**
Muestra o sale de la ventana de información de cable o satélite, si los hubiera.
Mantenga pulsado este botón (hasta que se produzca algún cambio) para eliminar o restaurar la información de pistas de la pantalla del centro multimedia.
Cuando se pulsa este botón también se abre una pantalla en el televisor si la entrada de TV se ha seleccionado en el centro multimedia. La pantalla incluye detalles sobre la música almacenada que se está reproduciendo. Pulsando el botón Info puede mostrar u ocultar la información de la pantalla. Cada vez que lo pulse, se desplazará por la información de la pantalla del centro multimedia.

*Si el televisor, cable o satélite proporcionan esa opción.

Ajuste de la selección

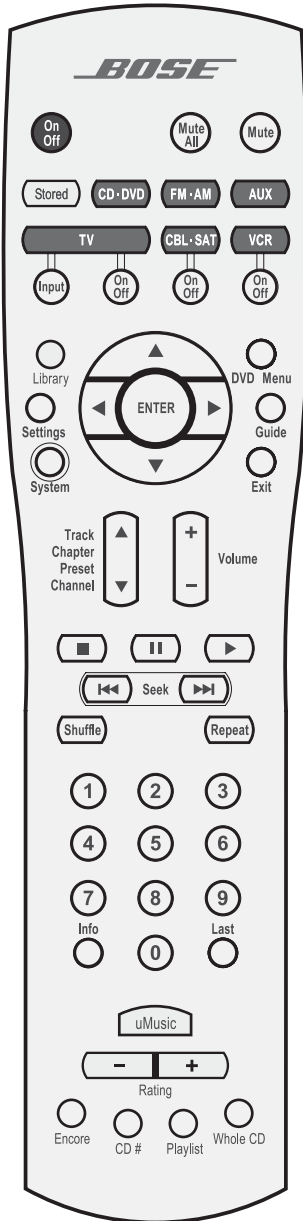

Busca hacia atrás o hacia adelante la siguiente estación de radio con suficiente potencia, pista de CD, capítulo de DVD o pista de música almacenada.



Retrocede o avanza a la siguiente pista de CD, capítulo de DVD, emisora presintonizada (NO preselección de música almacenada) o canal de TV.

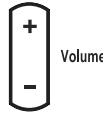

Sube o baja el volumen de la fuente actual.

Si pulsa +, la fuente vuelve a reproducir sonido (si estaba en silencio) sólo en la habitación actual.

Si pulsa - bajará el volumen.

Opciones de reproducción

Los primeros seis botones que se definen a continuación sólo se usan con el sistema LIFESTYLE®. A excepción de los botones **Shuffle** (Aleatorio) y **Repeat** (Repetir), los demás botones funcionan con VCR o DVR cuando el control remoto se ha configurado para ello.



Selecciona el modo del sistema de reproducción inteligente uMusic™ para la fuente almacenada y sustituye los modos seleccionados previamente.



Aplica una clasificación negativa (-) o positiva (+) a la música almacenada que se está reproduciendo.

Se mueve inmediatamente a la siguiente pista si se ha aplicado una clasificación negativa.

Para obtener más información sobre la clasificación de música almacenada, consulte "Cómo responder activamente para acelerar el proceso de aprendizaje" en la página 21.



Sitúa en la cola y reproduce la música almacenada que coincida con el estilo de la pista actual.



Reproduce la pista de un CD específico cuando se pulsa inmediatamente después de pulsar las teclas numéricas para un CD almacenado.



Reproduce todas las pistas, si las hubiera, asignadas a la lista de reproducción. Se puede utilizar con opciones adicionales del modo de reproducción, como **Encore** (Bis).

Para obtener información acerca del uso de la lista de reproducción, consulte "Utilización de la lista de reproducción para preparar las pistas" en la página 21.



Salta de la última pista reproducida a la primera pista del CD de origen y lo reproduce de principio a fin.



Detiene la reproducción del CD, DVD o música almacenada. El sistema recuerda el punto en el que se ha detenido el disco (sólo para DVD y VCD). Si se vuelve a pulsar, se borra la memoria.



Detiene la reproducción del CD, DVD o música almacenada.



Inicia la reproducción del CD, DVD o música almacenada.



Retrocede o avanza al principio de una pista. Entra al control de velocidad de reproducción de DVD.

Cuando se mantiene pulsado explora hacia detrás y hacia delante el CD o disco MP3 actual.



Reproduce las pistas del CD en orden aleatorio. Pulse **Shuffle** (Aleatorio) de nuevo para cancelar este modo.



Repite un CD entero o una pista, un capítulo de DVD o un título de DVD. Pulse **Repeat** (Repetir) de nuevo para cancelar el modo de repetición.

Si el control remoto no funciona como usted esperaba

Si el sistema no responde cuando se pulsa un botón del control remoto, es posible que tenga que cambiar las pilas. Para obtener información sobre el tipo de pilas que debe usar y cómo cambiarlas, consulte "Cambio de las pilas del control remoto" en la página 51.

En algunos edificios es posible que haya "puntos muertos" en los que el control remoto no funcione correctamente. Si se encuentra en esta situación, muévalo unos 30 ó 60 cm y vuelva a intentarlo. También debe asegurarse de que el cable que conecta la alimentación al centro multimedia (y contiene la antena remota) se haya extendido completamente y separado de otros cables. Si los esfuerzos no funcionan, mueva el centro de medios unos metros hasta un punto desde donde ofrezca una respuesta mejor.

Si las pilas están bien y las sugerencias sobre un "punto ciego" no funcionan, es posible que necesite un extensor para la antena. Si desea ponerse en contacto con el servicio de atención al cliente de Bose® para solicitarlo, consulte la lista de direcciones incluida en el sistema.

Centro de medios

La bandeja de discos y los controles del sistema están situados bajo la puerta del panel frontal del centro multimedia. A la derecha está la pantalla de información (Figura 1).

El emisor de señal de IR situado debajo de los controles del centro multimedia permite controlar otros componentes mediante el control remoto LIFESTYLE®. Evite bloquear el emisor para que la señal pueda dirigirse sin obstáculos hacia los demás componentes o superficies reflectantes de la habitación.

Figura 1

Vista frontal del centro de medios

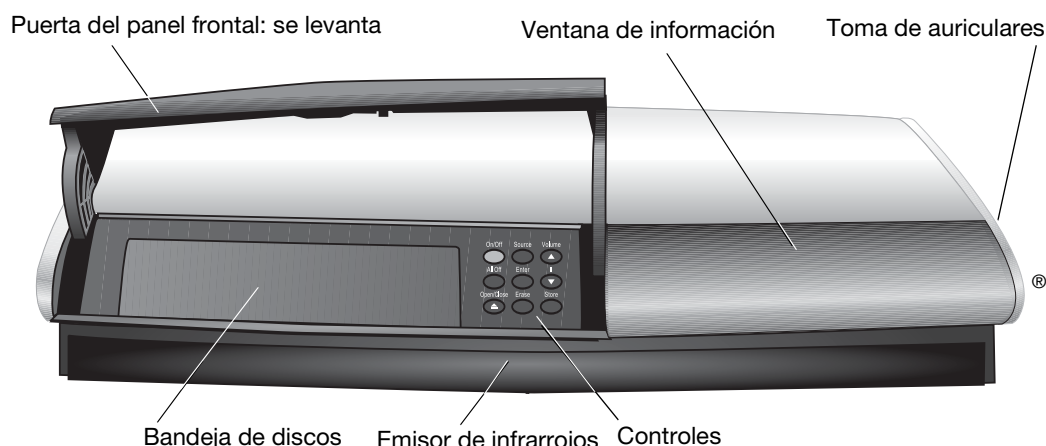

Ventana de información

La ventana de información del centro multimedia indica el estado del sistema, incluyendo la fuente que se está reproduciendo, detalles del programa, así como la opción seleccionada, si la hubiera (Figura 2).

Figura 2

Muestra de la información que aparece en la pantalla del centro multimedia.

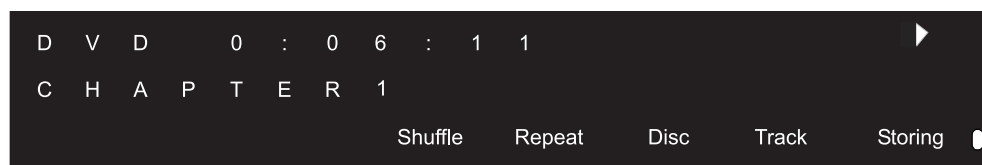

Cuando aparecen mensajes o elementos del menú Configuración en la pantalla, es posible que se desplacen para mostrar la información que no quepa en las dos líneas disponibles.







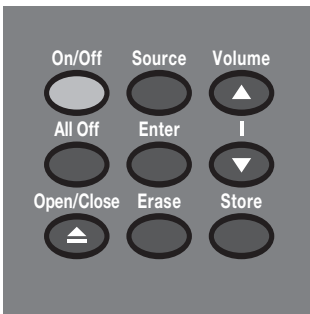

Indicadores luminosos

Shuffle	Aparece cuando se reproduce el contenido de un CD, un disco MP3 o una carpeta MP3 en orden aleatorio.
Repeat	Aparece cuando se configura una pista o disco para que se repita.
Disc	Aparece cuando se reproduce un disco de la bandeja de discos.
Pista	Aparece cuando se está reproduciendo una pista.
Storing	Aparece cuando se están almacenando pistas de CD.
	Se enciende brevemente cuando se recibe una orden del control remoto.

Controles

Los nueve botones de control funcionan como se indica a continuación.



- 
On/Off Enciende y apaga el sistema sólo en la sala principal. Selecciona la última fuente utilizada al encender el sistema.
- 
All Off Apaga el sistema y todos los altavoces conectados (de todas las salas).
- 
Open/Close Abre/cierra la bandeja de discos.
- 
Source Pasa por las selecciones de fuentes disponibles.
- 
Enter Comienza a reproducir el DVD cuando se selecciona esa opción en la pantalla.
 Cuando el sistema está apagado, restablece el código residencial del control remoto.
 Funciona con el botón Store (Almacenar) para explorar las opciones de configuración del sistema de la pantalla del centro multimedia.
- 
Erase Elimina la preselección de estación de radio.
- 
Volume Sube el volumen del sistema y anula el silencio de los altavoces, si estaba activo.
- 
Volume Baja el volumen del sistema, pero no anula el silencio de la fuente.
- 
Store Copia la pista de un CD de audio en el disco duro interno).
 Cuando el sistema está apagado, restablece el código residencial del control remoto.
 Funciona con el botón Erase (Borrar) para recorrer las opciones de configuración del sistema de la pantalla del centro multimedia.

Vídeo componente o exploración progresiva: activación de la selección

Si ha utilizado una conexión de vídeo componente entre el centro multimedia y el TV, deberá configurar la activación, tal y como se explica a continuación.

Con el centro de medios apagado, use los controles del panel frontal para seguir estos pasos:

1. Mantenga pulsado el botón Enter (Intro) del centro multimedia.
2. Pulse el botón Store (Almacenar) mientras mantiene pulsado el botón Enter (Intro). Las selecciones aparecerán en la pantalla del centro multimedia cada vez que pulse Store (Almacenar).
3. Cuando **Vídeo** aparezca seleccionado en la pantalla, deje de pulsar los botones Store (Guardar) y Enter (Intro).
4. Con la ayuda de los botones para subir y bajar el volumen, desplácese por las opciones de **Vídeo**.
5. Cuando llegue a la opción que desea, deje de pulsar los botones.
 - Para una conexión de componente sólo, seleccione:
 - COMPONENTE NTSC (en Norteamérica)
 - COMPONENTE PAL (fuera de Norteamérica)
 - Para una conexión de componente y exploración progresiva, seleccione NTSC PROGRESSIVE.

 **Nota:** El sistema no admite vídeo progresivo PAL.

6. Una vez que haya realizado la selección adecuada, pulse el botón Store (Almacenar) para salir de las opciones de **Vídeo**.

El sistema ya está listo para ofrecer la señal de vídeo que ha elegido.

Sugerencias para garantizar la satisfacción

Para encender el sistema:

- Pulse el botón **On/Off** (encendido/apagado) del control remoto. O bien
- Pulse el control de encendido/apagado del centro multimedia. O bien
- Pulse **CD-DVD, FM/AM, TV, CBL/SAT** o **AUX** en el control remoto.

Esta acción enciende el sistema y selecciona la fuente al mismo tiempo. Utilice el botón **Stored** también de esta forma, después de almacenar música en el sistema **LIFESTYLE®**.

Para utilizar el sistema con el televisor y otros componentes, consulte los recordatorios que se proporcionan. Éstos le mostrarán cómo conseguir que todo funcione correctamente.

🎵 **Nota:** Si desea información sobre cómo configurar el control remoto para que funcione con otros componentes, consulte "Utilización del control remoto del sistema con otros componentes" en la página 28.

Para encender otros componentes

Tiene que:

1. Encender el sistema.
2. Seleccionar la fuente.
3. Encender la fuente (si es un componente externo).

Puede utilizar el control remoto **LIFESTYLE®** para realizar todas estas operaciones al mismo tiempo, después de haberlo configurado para que funcione con el televisor y otros componentes. Utilice el botón **System** (Sistema) del control remoto para ver el menú donde debe realizar las configuraciones.

Para ver vídeo

Las opciones de instalación pueden requerir algunos ajustes de activación, a saber:

- Trasladar la imagen a la pantalla de televisión:
 - Asegúrese de seleccionar la entrada de vídeo adecuada en su televisor (que coincida con la entrada de vídeo a la que se conecta el centro multimedia en la parte posterior del televisor). Utilice el botón **TV Input** (Entrada TV) del control remoto **LIFESTYLE®** (si ya se ha configurado el control remoto para controlar el TV).
- Utilización de la opción de conexión de vídeo de componente:
 - Si dispone de una conexión de vídeo de componente entre el televisor y el centro de medios, asegúrese de que hace esa selección en la pantalla del centro de medios. Hasta entonces, es posible que no vea nada en la pantalla cuando seleccione DVD como fuente.
- Utilización de la función Progressive scan en el televisor:
 - Asegúrese de que haya una conexión de vídeo componente entre el televisor y el centro multimedia.
 - Asegúrese de que selecciona Progressive en la pantalla del centro de medios. Hasta entonces, es posible que no vea nada en la pantalla cuando seleccione DVD como fuente.
 - Asegúrese de que los demás componentes de vídeo que tenga conectados al centro multimedia también estén conectados mediante un adaptador de vídeo componente.

🎵 **Nota:** Para obtener información sobre la selección del vídeo componente o la exploración progresiva en el centro multimedia, consulte "Vídeo componente o exploración progresiva: activación de la selección" en la página 16.

Para ajustar lo que se ve o se oye

- Para realizar cambios en una fuente concreta:
 - Pulse el botón del menú **Settings** (Configuración) en el control remoto LIFESTYLE®. La mayoría de estos ajustes se pueden realizar pulsando las flechas arriba y abajo en el control remoto, y **Enter** (Intro) para seleccionar las opciones que aparecen en la pantalla del centro multimedia.
 - Para ver sus elecciones en el televisor, asegúrese de que esté encendido y de que la entrada de vídeo se haya configurado correctamente para el centro multimedia.
 - Para ver más detalles sobre los cambios que puede realizar, consulte “Realizar ajustes a una fuente concreta” en la página 34.
- Para realizar cambios en el funcionamiento del sistema:
 - Pulse el botón **System** (Sistema) en el control remoto LIFESTYLE®.
 - Asegúrese de que el televisor está encendido y de que la entrada de vídeo se haya configurado para el centro multimedia.
 - Para ver más detalles sobre los cambios que puede realizar, consulte “Realización de ajustes de sistema” en la página 40.

Para disfrutar de las extraordinarias funciones del sistema LIFESTYLE®

Tan pronto como haya instalado el sistema LIFESTYLE® y haya verificado su configuración mediante los dos discos incluidos, podrá utilizar la mayoría de sus funciones.

Pero la función más novedosa, el sistema de reproducción inteligente uMusic™, requiere que se hayan almacenado pistas de CD en el sistema. Por tanto, antes de utilizarla, deberá almacenar al menos un CD. Y para disfrutar mucho más de su música, almacene 20 o más discos.

Almacenar un disco es muy sencillo:

- Coloque el primer CD en la bandeja de discos del centro multimedia y ciérrela.
- Pulse el botón **Store** (Almacenar), situado en el panel de control del centro multimedia.



Para almacenar CD adicionales, es posible que precise algunas indicaciones y más detalles. Consulte “Trasladar su música al sistema” en la página 8.

Para entender mejor las opciones disponibles para identificar y reproducir las pistas que ha almacenado, no olvide leer “Acceso al archivo de música” en la página 22 y “Opciones de datos de CD almacenados” en la página 41.



Reproducción de música almacenada

🎵 **Nota:** Esta función sólo está disponible cuando se han almacenado CD en el sistema. Para obtener más información acerca de cómo almacenar CD, consulte “Trasladar su música al sistema” en la página 8.

Conceptos básicos

1. Pulse  para seleccionar la fuente de música almacenada. Si el sistema está apagado, se encenderá en el modo del sistema uMusic™. Comenzará con la última preselección utilizada.
2. Ahora puede ponerse cómodo y escuchar su música o elegir otras opciones:
 - Pulse cualquier botón numérico, de 1 a 9, para elegir diferentes preselecciones.
 - Pulse  si la selección actual le gusta mucho o muy poco.

♪ **Nota:** Si pulsa -, quedará registrado que no le gusta y el sistema pasará inmediatamente a la pista siguiente. Cuando oiga una pista que no es adecuada para la preselección seleccionada, elija la clasificación del signo menos para disminuir las probabilidades de oír la pista de nuevo. Si pulsa + quedará registrado que la pista actual y otras similares le gustan y que desea escucharla por completo.

- Pulse  para escuchar sólo música similar al tema que está sonando. El sistema buscará en las bases de datos de música y seleccionará sólo aquellas pistas de su colección que tengan características similares, para que pueda seguir escuchando música del mismo estilo.
- Pulse  para escuchar las otras pistas del CD en el orden dispuesto.
- Pulse , seguido del número de referencia, para moverse a un CD específico y escuchar todas las pistas.

♪ **Nota:** Consulte el registro de la parte posterior de la guía (si ha anotado sus CD a medida que los almacenaba) para localizar rápidamente el CD que desea escuchar.

Opciones de control

Si quiere:

Debe:



Detener la reproducción de la selección...



Pulsar .

Reanudar la reproducción ...

Pulsar  de nuevo o .

Detener una selección...

Pulsar  una vez. A continuación, pulse  para continuar la reproducción desde el punto en que se detuvo la pista.

También puede pulsar  dos veces para detener la reproducción y restablecer los valores. A continuación, pulse  para reiniciar la reproducción desde el principio de la pista o el CD completo.

Moverse a otra selección...

Pulsar  hacia arriba. No aplicable para preselecciones de música almacenada.

Moverse a la selección anterior...

Pulsar  abajo dos veces, o una sola vez si la pista que desea saltarse acaba de iniciar la reproducción. No aplicable para preselecciones de música almacenada.

Repetir una selección...

Pulsar  mientras la pista o el CD completo que desea escuchar se reproducen.

Buscar hacia atrás o hacia delante...

Mantener pulsadas las flechas  Seek , en función de la dirección en la que desee realizar la búsqueda.

Averiguar cuál es la música que está sonando...

Pulsar  para ver datos de la pista en la pantalla del televisor. Pulsarlo de nuevo para cerrar la pantalla. Mantenerlo pulsado para mostrar u ocultar la información en la pantalla del centro multimedia.

Buscar un CD específico...

Pulsar  y elegir buscar por: género, álbum, artista... en función del CD que desee escuchar.

Escuchar música de un tipo o un intérprete determinados...

Pulsar  y elegir buscar por: género, artista...en función del tipo de música que desee escuchar.

Añadir una selección a la lista de reproducción...

Mantener pulsado  mientras se reproduce la selección.

Escuchar las selecciones de su lista de reproducción...

Pulsar  .

Asegurarse de que una pista no se reproduzca de nuevo...

Pulsar , y seleccionar **CD almacenado**, **Acción de pista** y **Eliminar pista** en el menú.

Nota: Para obtener información sobre los ajustes rápidos que puede realizar en la configuración del CD almacenado, consulte “Opciones de configuración de CD almacenados” en la página 37. Puede encontrar instrucciones sobre cómo acceder al menú para realizar estos cambios en “Visualización de las opciones” en la página 34.

Descubra las ventajas más avanzadas

Poder disfrutar de la amplia selección de su colección privada de música a través de varios altavoces de gran potencia es la principal ventaja que proporciona el sistema de reproducción inteligente uMusic™.

Además este sistema permite limitar las selecciones para satisfacer mejor los distintos aspectos de su personalidad.

Cómo aprovechar las ventajas de las preselecciones

Para obtener el máximo rendimiento de esta sofisticada función múltiple, debe configurar y utilizar las preselecciones de música almacenadas y reservadas para este fin.

Una preselección de música almacenada es el lugar donde se graban las preferencias musicales asociadas a distintas personas, actividades o estados de ánimo a lo largo del tiempo. Considérelas como “estaciones” diferentes que se sintonizan para que el sistema las “escuche” y aprenda cuáles son sus gustos.

Nota: Si varios miembros de su familia han almacenado música en el sistema, es importante que tengan asignada una preselección personal. Esto permitirá que el sistema pueda distinguir las preferencias e impedirá que escuche música que no desea.

La primera vez que seleccione Almacenado como fuente en un sistema nuevo, éste introduce automáticamente la preselección 1 (Figura 3). Si recientemente ha utilizado una preselección diferente, el sistema puede seleccionarla.

Figura 3

Vista de la preselección 1 en la pantalla del centro multimedia

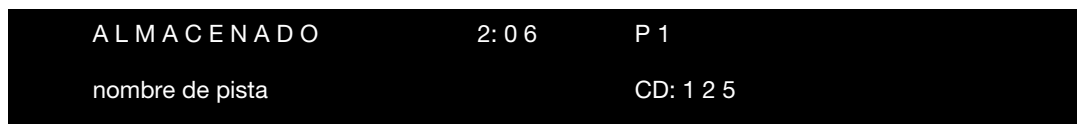

Mientras tenga CD almacenados en el sistema, seleccione una preselección para empezar:

1. Pulse el botón **Stored** (Almacenado) del control remoto LIFESTYLE®.
2. Compruebe la pantalla del centro multimedia para ver el modo de reproducción seleccionado.
 - Si dice UMUSIC podrá empezar a escuchar música y disfrutar.
 - Si dice ENCORE (BIS), N.º CD, PLAYLIST (LISTA DE REPRODUCCIÓN), o WHOLE CD (CD COMPLETO), pulse el botón uMusic del control remoto para que el sistema salga de ese modo de reproducción especial.

3. Escuche música durante un rato.



Observe que la música reproducida no sigue ningún orden: ni según los CD que se almacenaron en primer lugar ni según el artista o el género. Se trata más bien de un flujo de pistas que puede o no haber escuchado recientemente.

4. Mientras está en la fuente Almacenado si pulsa un botón numérico del 2 al 9, se moverá a una preselección diferente. La música reproducida cambiará cuando esto suceda.

♪ **Nota:** Puede asignar a cada preselección un nombre que contenga hasta 8 caracteres y se corresponda con la persona o el motivo para utilizar la preselección. Para obtener más información acerca de cómo hacer esto, consulte "Opciones del centro multimedia" en la página 47.

Cómo responder activamente para acelerar el proceso de aprendizaje

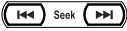
Si escucha un tema que no le gusta o no le apetece oír:

- Muévase pulsando el botón  o .

El sistema detecta que no le apetece oír la pista actual, comienza a reproducir la siguiente, y se prepara para aprender más.

- Pulse el botón de clasificación - si la pista reproducida no es adecuada para la preselección actual. El sistema registrará su respuesta negativa y se moverá inmediatamente a otra pista.

Si una pista le gusta especialmente:

- Pulse el botón de clasificación +. El sistema registrará su respuesta como positiva y continuará reproduciendo la pista. Probablemente escuchará más música de ese artista y álbum antes que otras opciones.

Si desea registrar sus preferencias en general:

- Pulse el botón **Library** (Archivo) para poder examinar la música almacenada en el sistema y clasificarla en función del género, el artista o las pistas de un CD.

♪ **Nota:** Para obtener detalles sobre cómo usar el archivo de música, consulte "Acceso al archivo de música" en la página 22.

Utilización de la lista de reproducción para preparar las pistas

El sistema incluye una lista de reproducción para que pueda preparar pistas específicas en el orden que desee y reproducirlas según lo ordene.

♪ **Nota:** Si simplemente desea que la música cree un ambiente determinado, quizás sea más rápido elegir una preselección y dejar que el sistema realice la selección.

La lista de reproducción puede ser útil cuando se desea escuchar un tipo específico de música como, por ejemplo, sus villancicos favoritos.

Cómo añadir música a la lista de reproducción proporcionada:

Mientras escuche una pista en la fuente Almacenado (y *no* en la lista de reproducción), mantenga pulsado el botón **Playlist** (Lista de reproducción) del control remoto.

Localice las selecciones mediante el archivo de música y, a continuación, mantenga pulsado el botón **Playlist** (Lista de reproducción) para añadirlas a la lista individualmente. También puede añadir un lote completo de selecciones de un artista, género o CD.

Cómo eliminar pistas de la lista de reproducción:

Si está escuchando música de la lista de reproducción, mantenga pulsado el botón **Playlist** (Lista de reproducción) mientras se reproduce la pista que desea eliminar.

Cómo borrar completamente la lista de reproducción:

Para volver a utilizar la lista de reproducción con un propósito diferente, es posible que desee eliminar todas las pistas enumeradas. Para hacerlo de forma rápida, pulse el botón **System** (Sistema) del control remoto, muévase hasta **Centro multimedia** y dentro de ese menú acceda al elemento **Acción de preselección de uMusic**. Seleccione **Eliminar lista de reprod** en la lista de opciones.

Acceso al archivo de música

Imagínese que mientras utiliza el sistema LIFESTYLE®, está escuchando música en FM, o quizás de una película, y de repente recuerda otro tema que desea oír. Sabe que lo tiene, pero el nombre se le resiste. Y no deja de darle vueltas en la cabeza.

Ésta es la situación perfecta para utilizar el archivo de música. Si su sistema está encendido y la fuente Almacenado se ha seleccionado:

1. Pulse el botón **Library** (Archivo) en el control remoto a fin de ver las opciones disponibles para localizar una pista.
 - La información inicial del archivo aparece en la pantalla del centro multimedia (Figura 4).

Figura 4

El menú *Archivo de música* se mostrará en la pantalla del centro multimedia.



- Si su televisor está encendido y se ha seleccionado la entrada de vídeo que lo conecta con el centro multimedia, se abrirá la pantalla del archivo (Figura 5).
- La opción **Género** aparece seleccionada y lista para examinar sus opciones.
- La información de la pantalla y el televisor cambiará según se mueva alrededor y realice selecciones.

Figura 5

Archivo de música en pantalla

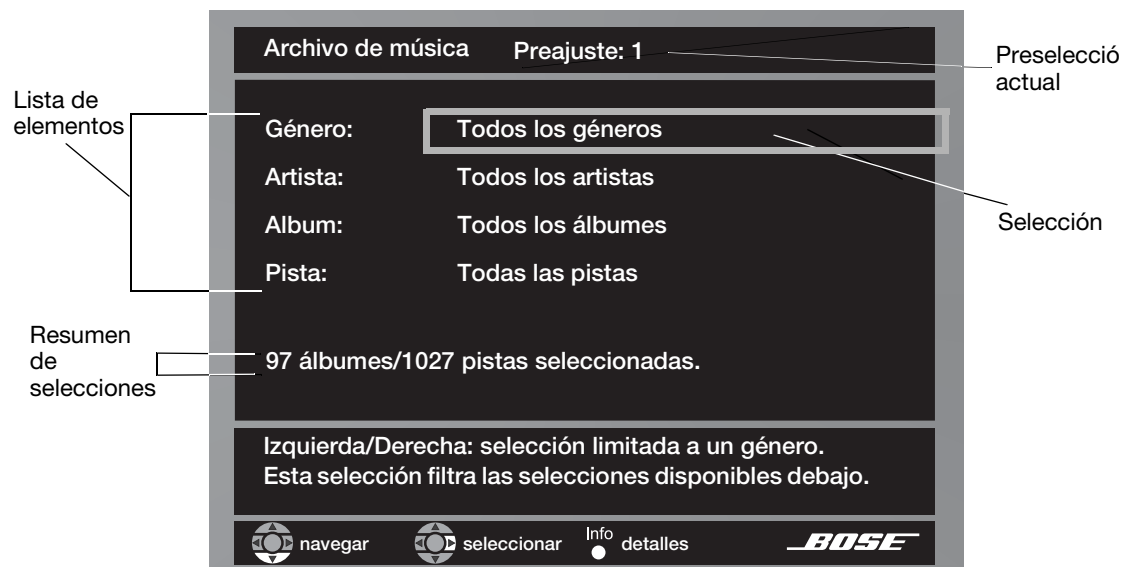

2. Utilice estas acciones para moverse alrededor y realizar selecciones en las pantallas:
 - Pulse las flechas izquierda, derecha, arriba o abajo para acceder a la opción deseada.
 - Pulse **Enter** (Intro) o la flecha izquierda para confirmar la selección y volver a la columna de funciones.
 - Repita estos pasos para realizar los cambios que desee.
 - Pulse el botón **Exit** (Salir) del control remoto para abandonar el archivo de música.
3. Según realiza selecciones, elija entre las nuevas opciones que aparecen.

🎵 **Nota:** Para obtener más información sobre cómo moverse por la pantalla y realizar elecciones, consulte "Realización de ajustes de sistema" en la página 40.

Figura 6

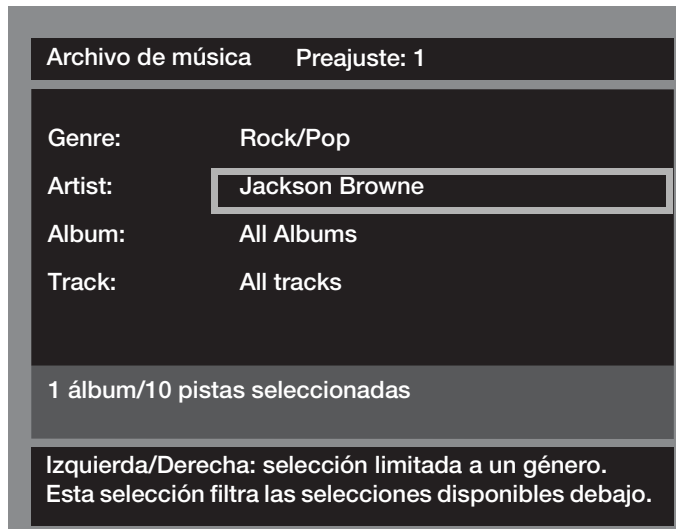

Pista localizada buscando por género y luego por artista





4. Cuando encuentre lo que busca, puede utilizar el control remoto como se indica a continuación:
 - Pulse el botón **Play** (Reproducción) o **Enter** (Intro) para reproducir sus selecciones.
 - Pulse el botón **Info** (Información) para ver más datos acerca de la selección.* (!)
 - Pulse el botón **System** (Sistema) para ver datos para la selección actual y editarla a su gusto.*
 - Pulse **Exit** (Salir) para abandonar el menú Archivo de música.
 - Pulse los botones de clasificación - o + a medida que localice la música en el archivo. Esto proporciona a la preselección un punto de arranque para el aprendizaje.

Reproducción de un DVD

Los siguientes símbolos representan botones del control remoto LIFESTYLE®, salvo que se indique lo contrario.

1. Encienda el televisor.
2. Pulse  para seleccionar el reproductor de DVD. Si el sistema está apagado, así también se enciende.
3. Levante la puerta delantera del centro multimedia y pulse  en el panel de control.
4. Inserte el disco DVD en la bandeja (con la etiqueta hacia arriba).

*Esto sólo aparece en la pantalla del televisor.

5. Pulse  de nuevo para cerrar la bandeja de discos.
6. Pulse  para comenzar la reproducción.

Es posible que tenga que pulsar el botón de reproducción varias veces. La mayoría de los videos DVD disponen de opciones en pantalla previas al inicio de la película.

Nota: No todos los DVD ofrecen las mismas funciones. Por ejemplo, sólo podrá elegir subtítulos si el disco contiene este tipo de información.

Opciones de control

Si quiere:

Debe:



Poner una película DVD en pausa ...



Pulsar .

Reanudar la reproducción ...

Pulsar  de nuevo o .

Detener una película DVD...

Pulsar  una vez. A continuación, pulsar  para continuar la reproducción desde el punto en que se detuvo la película.

También puede pulsar  dos veces para detener la reproducción y restablecer los valores. A continuación, pulse  para reiniciar la reproducción desde el principio del DVD.

Saltar al próximo capítulo...

Pulsar  hacia arriba.

Saltar al capítulo anterior...

Pulsar  hacia abajo dos veces.

Repetir un capítulo...

Pulsar  mientras se reproduce el capítulo que desea repetir.

Buscar hacia atrás o hacia delante...

Mantener pulsado .

Nota: Para obtener información sobre los ajustes rápidos que puede realizar en la configuración del DVD, consulte "Opciones de configuración de CD almacenados" en la página 37. Puede encontrar instrucciones sobre cómo acceder al menú para realizar estos cambios en "Visualización de las opciones" en la página 34.

Utilización de los controles parentales

La función de control parental del sistema LIFESTYLE® le permite restringir el acceso a películas de DVD que tengan una clasificación inadecuada para miembros de su familia.

Antes de utilizar esta función, debe elegir una contraseña y un nivel de restricción en el menú del sistema. Para obtener más información sobre los controles parentales, consulte "Para configurar el nivel de restricción y las contraseñas" en la página 50.



Nota: Consulte "Resolución de problemas" en la página 55 si tiene problemas con la contraseña.

Carga y reproducción de un CD

Los siguientes símbolos representan botones del control remoto LIFESTYLE®, salvo que se indique lo contrario.

Pulse  para seleccionar el reproductor de CD y comenzar a reproducir el CD cargado en la bandeja de discos. Así también se enciende el sistema, cuando esté apagado.

Para cargar otro disco después de que finalice el actual:

1. Levante la puerta delantera del centro multimedia y pulse  en el panel de control.
2. Inserte el CD de audio en la bandeja.
3. Pulse  para cerrar la bandeja de discos. La reproducción empieza automáticamente.

Opciones de control

Si quiere:

Detener temporalmente un CD...

Reanudar la reproducción del CD detenido...

Detener un CD...

Borrar continuamente la información de desplazamiento por las pistas (para un CD de MP3) de la pantalla del centro multimedia...

Ir a la siguiente pista...

Ir al principio de la pista...

Ir a la pista anterior...

Explorar un CD hacia atrás y hacia adelante...

Reproducir aleatoriamente pistas de CD...

Cancelar la reproducción aleatoria...

Repetir una pista...



Repetir un CD...

Cancelar la repetición...

Debe:

Pulsar .

Pulsar  o .

Pulsar . Pulsar  para volver a empezar desde el principio del CD.

Mantener pulsado  hasta que cambie la pantalla. Vuelva a mantenerlo pulsado para restaurar la pantalla de desplazamiento de texto.

Pulsar  hacia arriba.

Después de reproducir la pista durante varios segundos, pulse  hacia abajo.

Pulsar  hacia abajo:

- una vez si no se está reproduciendo música.
- dos veces si la música ha empezado a reproducirse.

Mantener pulsado .

En discos MP3, esta acción salta al comienzo de una pista.

Pulsar .

Pulsar  otra vez.

Pulsar .

Pulsar  otra vez.

Pulsar  por tercera vez.





♪ **Nota:** Para obtener información sobre los ajustes rápidos que puede realizar en la configuración del CD, consulte "Opciones de configuración de CD" en la página 36. Puede encontrar instrucciones sobre cómo acceder al menú para realizar estos cambios en "Visualización de las opciones" en la página 34.

Uso de la radio

Los siguientes símbolos representan botones del control remoto LIFESTYLE®.

Pulse  para seleccionar el sintonizador de radio y encenderlo si el sistema estaba apagado. Esto sintoniza la última estación FM o AMA seleccionada.

Cambio de estación

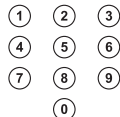
Si quiere:	Debe:
Cambiar entre FM y AM...	Pulsar  .
Buscar la siguiente estación potente...	Pulsar  .
Sintonizar manualmente una estación...	Pulsar  .
Seleccionar una estación preseleccionada...	Pulsar  o  para el número preseleccionado.

♪ **Nota:** Para obtener información sobre los ajustes rápidos que puede realizar en la configuración del sintonizador de radio, consulte "Opciones de configuración del sintonizador (radio FM o AM)" en la página 36. Puede encontrar instrucciones sobre cómo acceder al menú para realizar estos cambios en "Visualización de las opciones" en la página 34.

Establecimiento de una preselección de estación

Puede presintonizar hasta 20 estaciones de AM y 20 de FM. Así puede sintonizar con rapidez sus estaciones preferidas. Hay dos modos de asignar preselecciones.

Si utiliza el botón **Enter** (Intro) del panel de control del centro multimedia para asignar automáticamente el siguiente número de presintonía a una estación, siga los pasos que se indican a continuación para todas las estaciones que desee asignar:

1. Sintonice la emisora que le interesa.
2. Pulse el botón **Enter** en el panel de control del centro multimedia.

Uso del control remoto LIFESTYLE® para asignar un número determinado:

1. Sintonice la emisora que le interesa.
2. Para asignarle un número preseleccionado, pulse y mantenga pulsado el botón del número en cuestión.
 - Para los números del 1 al 9, mantenga un número pulsado hasta que la pantalla muestre PRESELEC.: XX CONFIG.
 - Para los números del 10 al 20, pulse el primer número y, rápidamente, el segundo y manténgalo pulsado hasta que la pantalla muestre PRESELEC.: XX CONFIG.

♪ **Nota:** La asignación de un número preseleccionado a una estación cambiará cualquier asignación previa de esa preselección.

Para eliminar una presintonización de emisora

Seleccione el número preseleccionado que desea eliminar. Siga los pasos que se indican a continuación:

- En el control remoto, mantenga pulsado el botón 0 hasta que aparezca brevemente el mensaje PRESELEC.: XX BORRADA en la pantalla del centro multimedia. La eliminación se ha completado.

Para reasignar una emisora de radio preseleccionada a una estación diferente

1. Sintonee otra estación. Después, mantenga pulsado el botón del número preseleccionado, que lo vuelve a asignar a la nueva estación.
2. Pulse el número preseleccionado que desea eliminar. Después, ponga el sistema en silencio y mantenga pulsado el número otra vez.

Utilización del conector de auriculares

Para escuchar música en privado, puede conectar unos auriculares al conector ubicado en la parte derecha del centro multimedia.

♪ **Nota:** Al conectar los auriculares, se silenciarán todos los altavoces de la sala principal.

Utilización del temporizador de suspensión

Puede configurar el temporizador de desconexión para apagar el sistema LIFESTYLE® automáticamente dentro de un intervalo de 10 a 90 minutos, dependiendo de la hora que seleccione. Esto se puede realizar con cualquier fuente seleccionada desde el menú Configuración.

♪ **Nota:** Si no está familiarizado con la utilización del menú Configuración, consulte "Realizar ajustes a una fuente concreta" en la página 34.

En el menú Configuración de la pantalla del centro multimediao del televisor, muévase para realizar los cambios que desee mediante los botones de selección.

**Para configurar el temporizador**

Se realizan las mismas acciones en la pantalla del centro de medios y el menú en pantalla del televisor:

1. Pulse el botón **Settings** (Configuración) en el control remoto LIFESTYLE® para acceder al menú.
2. Muévase hacia abajo, hasta el símbolo del temporizador de desconexión, la última función del menú (Figura 7).

Figura 7

Símbolo del temporizador de desconexión en el menú Configuración de la fuente



♪ **Nota:** Si ve una flecha de continuación en la parte inferior del menú, muévase hasta ella para ver los elementos que no aparecen en la pantalla.

3. Muévase a la derecha para acceder a la lista de opciones y hacia arriba para seleccionar el tiempo de retardo que desea (de 10 a 90 minutos).

♪ **Nota:** Si pulsa la flecha arriba cuando llegue a la opción de 90 minutos, el temporizador de desconexión se desactivará.

4. Pulse **Enter** (Intro) para confirmar la selección.
5. Pulse **Exit** (Salir) o **Settings** (Configuración) en el control remoto LIFESTYLE® para abandonar el menú.

Cuando transcurra el tiempo fijado, el temporizador apagará el sistema y el televisor (si está encendido*) y, a continuación, se desconectará.

*Para que la televisión se apague automáticamente, el sistema debe percibir que está encendida. Esto dependerá del uso que dé al sensor de televisor suministrado. Para obtener información sobre cómo instalar y comprobar el sensor del televisor, consulte la *Guía de instalación* del sistema LIFESTYLE®.

Utilización del control remoto del sistema con otros componentes

El control remoto LIFESTYLE® le permite controlar la mayoría de marcas de componentes externos, como televisores, aparatos de vídeo y sistemas de cable y satélite. También puede elegir uno de estos componentes para que sirva de sintonizador de vídeo (selector de canal) de todos los componentes, para facilitar aún más su uso.

El sistema LIFESTYLE® incluye un emisor de infrarrojos (IR) que envía señales desde la parte frontal del centro de música a cualquier componente para el que se haya configurado el control remoto LIFESTYLE®. Esto permite encender otras fuentes de la sala y realizar selecciones sencillas en ellos, si están conectados al centro de medios o al televisor.

♪ **Nota:** Si un componente está ubicado en un lugar donde no puede recibir las señales de IR, puede usar el cable del emisor de IR incluido con ese componente. Si desea ver algún consejo para ver cómo orientar las señales de IR o para utilizar el emisor opcional, consulte "Conexión del cable del emisor IR opcional", en la Guía de instalación.

Para el control de la televisión

♪ **Nota:** Si desea consultar las directrices generales de utilización del menú Sistema de LIFESTYLE®, consulte "Realización de ajustes de sistema" en la página 40.

Utilice el control remoto de la televisión para encenderla. Asegúrese de que ha seleccionado la entrada de vídeo del televisor para el centro multimedia.

A continuación, utilizando el control remoto LIFESTYLE®:

1. Pulse el botón **TV** para seleccionar la fuente de televisión.
2. Pulse el botón **System** (Sistema). El menú Sistema aparecerá en la pantalla del televisor.
3. Muévase por las categorías hasta **Control remoto** para obtener una vista previa de esas opciones de menú (Figura 8).
4. Pulse la flecha abajo o **Enter** (Intro) para acceder al menú.

Figura 8

Vista previa de las funciones del control remoto en el menú Sistema.

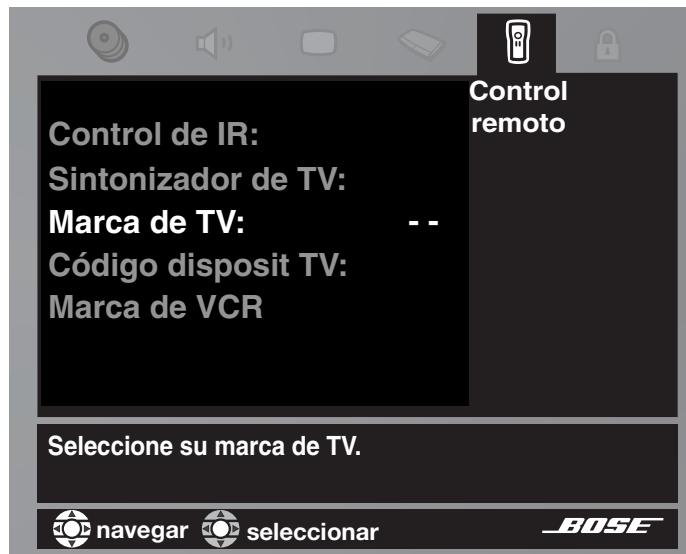

5. Identificación de la marca de TV:
 - En las opciones de **Control remoto** del menú Sistema, seleccione **Marca de TV** (Figura 9).
 - Muévase a la derecha para acceder a la lista de marcas y luego hacia arriba o hacia abajo para seleccionar la marca de su televisión.
 - Pulse **Enter** (Intro) para seleccionar la marca.

Figura 9

Selección de la marca de TV

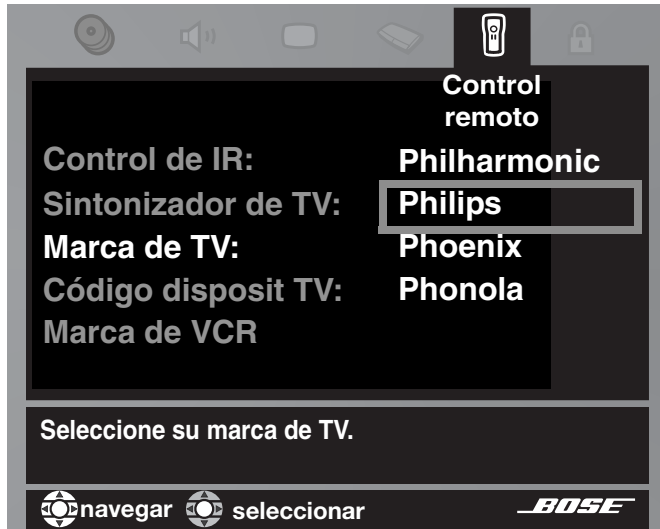

6. Seleccione el código del dispositivo:
 - En las opciones de menú de la izquierda, seleccione **Código disposit TV**.
 - Muévase a la derecha para seleccionar el primer código.
 - Pulse el botón **TV On/Off** del control remoto LIFESTYLE®. Púlselo otra vez. Si la televisión se apaga y se enciende, ha elegido el código adecuado. Si no es así, seleccione otro código y pulse el botón **TV On/Off** dos veces más*.
 - Cuando haya elegido el código correcto, pulse el botón **Enter** (Intro).
 - Para que el televisor se encienda automáticamente al pulsar el botón de una fuente de vídeo, vaya al paso 7 de página 30. Para omitir este paso, pulse **System** (Sistema) o **Exit** (Salir) para abandonar el menú del sistema.

*Algunos fabricantes utilizan varios códigos de dispositivos similares. Después de haber seleccionado un código, es posible que pueda encender y apagar la televisión, pero que no pueda cambiar los canales ni seleccionar Play o Pause (Reproducción o Pausa). En ese caso, seleccione un código de dispositivo diferente que le permita tener un mayor control.

7. Configure el televisor para que se encienda automáticamente*, según se requiera:
 - Muévase hacia arriba hasta las categorías del menú Sistema, y después a **Vídeo**.
 - Desde las opciones de **vídeo**, seleccione **Encendido TV** (Figura 10).
 - Muévase a la derecha para acceder a la lista de opciones y después arriba y abajo para seleccionar una de las dos opciones siguientes:
 - **Automático** (para los modelos de televisor que no utilizan un conector europeo SCART)
 - **Euro Conector** (para los modelos de televisor que utilizan un conector SCART)
 - Pulse el botón **Enter** (Intro).

Figura 10

Cambio del Encendido TV

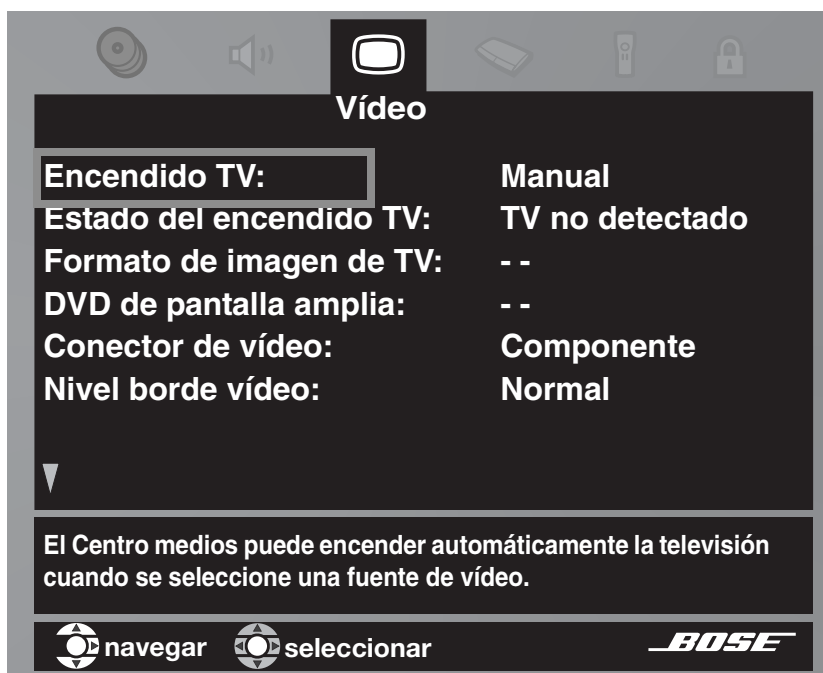

8. Observe el **Estado del encendido TV**:
 - **TV detectado** significa que el sensor de TV instalado está funcionando.
 - **TV no detectado** significa que el sensor de TV (si está instalado) no está bien colocado o que hay un conector SCART instalado.
 - Pulse **System** (Sistema) o **Exit** (Salir) para abandonar el menú Sistema.

♪ **Nota:** Para obtener información sobre la utilización del sensor de TV, consulte "Instalación del detector de encendido/apagado del televisor", en la Guía de instalación. Si desea comprobar la ubicación del sensor, consulte "Centro de medios" en la página 14.

*Para que la función Automático funcione correctamente en los modelos de televisor norteamericanos, se debe instalar el sensor de TV opcional para que detecte si el televisor está encendido o apagado. En Europa, un conector SCART realiza esta función. Si usted no utiliza un conector SCART o el sensor de televisión no está debidamente colocado, la función Automático no funcionará. En ese caso, deje **Encendido TV** configurado en **Manual**. Esto significa que tiene que encender el televisor con el botón de encendido o con el control remoto LIFESTYLE® (si se ha configurado para ello).

Para el control del cable/satélite

Aunque puede configurar el control remoto LIFESTYLE® para que controle los sistemas de cable y satélite, es necesario que elija uno u otro para realizar los pasos siguientes.

Elija el que está conectado a la entrada CBL-SAT del centro de medios. De esta forma, al pulsar el botón de la fuente **CBL-SAT** y el botón **On/Off** que hay debajo, estará utilizando ese dispositivo.

El otro puede designarlo en **Dispositivo AUX**, siguiendo las instrucciones que encontrará en página 32. Hágalo así sólo si el dispositivo está conectado a la entrada AUX del centro multimedia o si no se está usando esa entrada.

♪ **Nota:** Si desea consultar las directrices generales de utilización del menú Sistema de LIFESTYLE®, consulte "Realización de ajustes de sistema" en la página 40.

Siga este procedimiento:

Encienda el sistema de cable o satélite, el que desee manejar desde el control remoto. Encienda el TV y asegúrese de que ha seleccionado la entrada de vídeo para el centro multimedia. A continuación, pulse el botón **CBL-SAT** del control remoto LIFESTYLE® y siga los pasos que se indican:

1. Identifique el dispositivo:
 - En las opciones de **Control remoto** del menú Sistema, seleccione **Dispositivo CBL/SAT**.
 - Muévase a la derecha y seleccione **Cable** o **Satélite**, pulsando **Enter** (Intro).
2. Identifique la marca:
 - En las opciones de menú de la izquierda, seleccione **Marca CBL/SAT**.
 - Muévase a la derecha y arriba o abajo en la lista alfabética para localizar la marca.
 - Pulse **Enter** (Intro) para seleccionar la marca.
3. Seleccione el código de dispositivo.
 - En las opciones de menú de la izquierda, seleccione **Código dispositivo CBL/SAT**.
 - Muévase a la derecha para seleccionar el primer código.
 - Pulse el botón **CBL/SAT On/Off** en el control remoto LIFESTYLE®. Púlselo otra vez. Si el sistema de cable o satélite se apaga y se enciende, ha elegido el código adecuado. Si no es así, seleccione otro código y pulse el botón **CBL-SAT On/Off** dos veces más.*
 - Cuando haya elegido el código correcto, pulse el botón **Enter** (Intro).
 - Pulse **System** (Sistema) o **Exit** (Salir) para salir del menú Sistema.

Una vez finalizada la configuración, puede usar el botón **CBL-SAT On/Off** para encender la fuente de cable o satélite y otros botones del control remoto LIFESTYLE® para poder utilizarla.

*Algunos fabricantes utilizan varios códigos de dispositivos similares. Después de haber seleccionado un código, es posible que pueda encender y apagar el sistema de cable o satélite, pero que no pueda cambiar los canales ni seleccionar Play o Pause (Reproducción o Pausa). En ese caso, seleccione un código de dispositivo diferente que le permita tener un mayor control.

Para el control del VCR (o DVR)

La lista de marcas y códigos de VCR también incluye algunos de DVR. Si sigue las instrucciones que se indican a continuación, puede configurar el control remoto para utilizarlo con uno de ellos, pero no con ambos.

Si dispone de un aparato de vídeo y de un DVR, la opción del DVR le proporcionará más opciones de control. Independientemente de si se trata de un aparato de DVR autónomo o acoplado al sistema de VCR o cable/satélite.

♪ **Nota:** Si desea consultar las directrices generales de utilización del menú Sistema de LIFESTYLE®, consulte "Realización de ajustes de sistema" en la página 40.

Siga este procedimiento:

Encienda el VCR o DVR. Encienda el TV y asegúrese de que ha seleccionado la entrada de vídeo para el centro multimedia. A continuación, pulse el botón **VCR** del control remoto LIFESTYLE® y siga los pasos que se indican:

1. Identifique la marca.
 - En las opciones de **Control remoto** del menú Sistema, seleccione **Marca de VCR**.
 - Muévase a la derecha para acceder a la lista de marcas y luego hacia arriba o hacia abajo para seleccionar la marca de su VCR o DVR.
 - Pulse **Enter** (Intro) para seleccionar la marca.
2. Seleccione el código del dispositivo:
 - En las opciones de menú de la izquierda, seleccione **Código disposit VCR**.
 - Muévase a la derecha para seleccionar el primer código.
 - Pulse el botón **VCR On/Off** del control remoto LIFESTYLE®. Púlselo otra vez. Si el VCR o DVR* se apaga y se enciende, ha elegido el código adecuado. Si el VCR o DVR no se apaga y se enciende, seleccione otro código y pulse el botón **VCR On/Off** dos veces más.*
 - Cuando haya elegido el código correcto, pulse el botón **Enter** (Intro).
 - Pulse **System** (Sistema) o **Exit** (Salir) para salir del menú Sistema.

Una vez finalizada la configuración, después de haber elegido **VCR** como fuente, puede usar el botón **VCR On/Off** y pulsar **Play**, **Pause**, or **Stop** (Reproducción, Pausa o Parada) para controlar el aparato de vídeo.

También puede utilizar los botones **Seek** (Buscar) del control remoto LIFESTYLE®. En algunos DVR, si pulsa **Shuffle** (Aleatorio) y **Repeat** (Repetir) podrá avanzar y retroceder rápidamente.

Para el control AUX

Si tiene conectado algún componente a la entrada AUX del centro multimedia, puede configurar el control remoto LIFESTYLE® para que lo controle, aunque no podrá encenderlo y apagarlo.

Si no tiene ningún componente conectado a la entrada AUX, de todas formas puede controlar otro dispositivo, seleccionándolo de la lista de opciones de dispositivos AUX. Regulador, Satélite, Cable, DVR, TV o VCR.

Para poder ejercer este control, debe pulsar primero el botón de la fuente **AUX**.

♪ **Nota:** Si desea consultar las directrices generales de utilización del menú Sistema de LIFESTYLE®, consulte "Realización de ajustes de sistema" en la página 40.

*Algunos DVR no se encienden y se apagan; por tanto, puede utilizar otros botones del control remoto como **Play** (Reproducción) para comprobar el control de dicho componente. Además, algunos fabricantes utilizan varios códigos de dispositivos similares. Después de haber seleccionado un código, es posible que pueda encender y apagar el VCR o DVR, pero que no pueda cambiar los canales ni seleccionar **Play** o **Pause** (Reproducción o Pausa). En ese caso, seleccione un código de dispositivo diferente que le permita tener un mayor control.

Siga este procedimiento:

Encienda el componente. Encienda el TV y asegúrese de que ha seleccionado la entrada de vídeo para el centro multimedia. A continuación, pulse el botón de la fuente AUX del control remoto LIFESTYLE® y siga adelante:

1. Identifique el dispositivo:
 - En las opciones de **Control remoto** del menú Sistema, seleccione **Disposit AUX**.
 - Muévase a la derecha y luego arriba y abajo en la lista para seleccionar un componente, pulsando **Enter** (Intro).
2. Identifique la marca:
 - En las opciones de menú de la izquierda, seleccione **Marca AUX**.
 - Muévase a la derecha y arriba o abajo en la lista alfabética para localizar la marca.
 - Pulse **Enter** (Intro) para seleccionar la marca.
3. Seleccione el código de dispositivo.
 - En las opciones de menú de la izquierda, seleccione **Código disposit AUX**.
 - Muévase a la derecha para seleccionar el primer código.
 - Pulse el botón **Play** (Reproducción) o **Channel/Track up** (Canal/pista arriba) del control remoto LIFESTYLE®.
 - Si el componente responde, pulse otros botones de función para asegurarse de que funcionan otras características importantes del componente.
 - Si el componente no responde, seleccione un código diferente y vuelva a intentarlo.
 - Cuando haya elegido el código que mejor se adapte al componente, pulse el botón **Enter** (Intro).
 - Pulse **System** (Sistema) o **Exit** (Salir) para salir del menú Sistema.

Designación de un sintonizador de vídeo

Si ha configurado el control remoto LIFESTYLE® para que controle varios componentes de vídeo, puede elegir uno de ellos como el selector primario de canal. Esto permite que el control remoto cambie los canales de cable, aún cuando TV o VCR sean las fuentes seleccionadas. Por tanto, no necesitará cambiar a CBL/SAT para cambiar los canales.

🎵 **Nota:** Si desea consultar las directrices generales de utilización del menú Sistema de LIFESTYLE®, consulte "Realización de ajustes de sistema" en la página 40.

Haga esta selección en las opciones de **Control remoto** del menú Sistema. En la lista de **Sintonizador de TV**, seleccione uno de sus componentes. A continuación, pulse **System** (Sistema) o **Exit** (Salir) para abandonar el menú.

Figura 11

Designación del TV como sintonizador de vídeo



Realizar ajustes a una fuente concreta

Mientras esté viendo un vídeo o escuchando música en el sistema, se pueden realizar ajustes rápidos para mejorar la experiencia. Por ejemplo, es posible que desee escuchar algunos o todos los altavoces del sistema, o reforzar ligeramente el volumen del canal central. Con ese fin, cada fuente de audio que utilice con el sistema tiene su propio menú de configuración, con las funciones correspondientes. Para fuentes de vídeo, se aplica el menú de configuración de TV.

Con un poco de práctica, podrá moverse y seleccionar las opciones del menú de configuración de cada fuente con gran facilidad, sólo tiene que probar y ver los resultados.

Visualización de las opciones

Para ver las opciones, es necesario seleccionar primero la fuente. Después, en el control remoto LIFESTYLE®, pulse el botón **Settings** (Configuración) para acceder al menú.

Puede elegir ver en la pantalla del televisor el menú Configuración de cada una de las fuentes; en el caso de las fuentes de audio puede también verlo en el panel de visualización del centro de medios.

Si la fuente es el sintonizador de radio FM, las opciones de configuración aparecen en la pantalla del centro multimedia (Figura 12). Las opciones van apareciendo a medida que se pulsa el botón Abajo del control remoto.

Figura 12

El menú Configuración, tal como aparece en la pantalla del centro de medios.



Para ver el menú Configuración también en la pantalla del televisor (Figura 13), enciéndalo y seleccione la entrada de televisión para el centro multimedia. Si la lista de elementos del menú excede los límites de la pantalla, aparecerá una flecha arriba o abajo que indica hacia dónde puede desplazarse el usuario para ver las otras opciones.

Figura 13

El menú Configuración, tal como aparece en la pantalla de televisión con etiquetas identificativas.

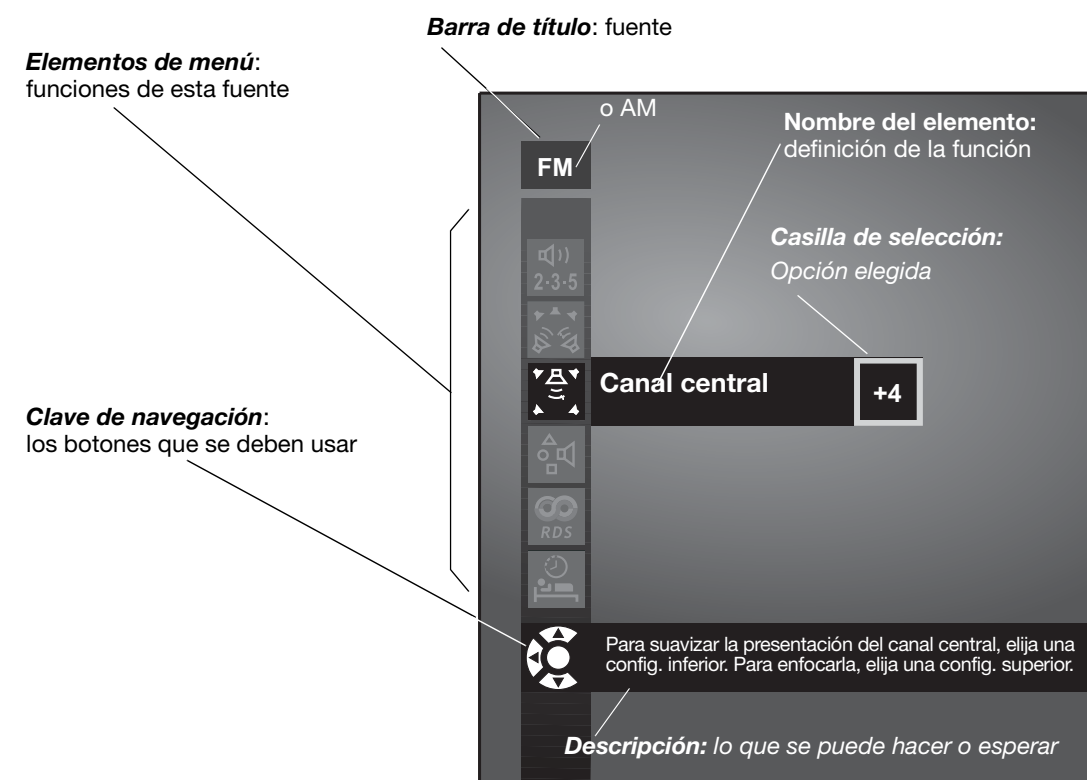

🎵 **Nota:** Cuando aparece el menú Configuración en el televisor, cualquier cambio que se realice en la configuración se podrá ver en la pantalla de éste o en la del centro multimedia.

Cambio de la configuración

En el menú Configuración de la pantalla del centro multimedia o del televisor, muévase para realizar los cambios que desee mediante los botones de selección que se muestran.



En la pantalla o el televisor se aplican las mismas acciones:

- Pulse las flechas izquierda, derecha, arriba o abajo para acceder a la opción deseada.
- Pulse **Enter** (Intro) o la flecha izquierda para confirmar la selección y volver a la columna de funciones.
- Repita esos pasos para realizar los cambios que desee.
- Pulse el botón **Exit** (Salir) del control remoto para salir del menú Configuración.

La siguiente progresión muestra cómo cambiar el número de altavoces que se utiliza para FM (Figura 14 A, B y C).

- El menú de configuración de FM primero aparece en el televisor con cinco altavoces de forma predeterminada.
- Los botones de flecha permiten desplazarse a la derecha, izquierda, arriba o abajo para cambiar el número de altavoces en funcionamiento.
- Utilice **Enter** (Intro) o la flecha izquierda para confirmar la nueva configuración y volver a la lista de atributos del sintonizador.

Figura 14

Cambio del número de altavoces en funcionamiento



También puede realizar las acciones anteriores para volver a la configuración inicial. Hágalo cuando no esté satisfecho con el resultado de algún cambio realizado o si cambia algo accidentalmente.







La configuración predeterminada original de cada fuente aparece como la primera opción de cada función en las siguientes páginas.

🎵 **Nota:** Puede restaurar todos los valores predeterminados si selecciona la opción **Restaurar configuración** del menú **Sistemas**, en **Centro multimedia**. Esto anula todos los cambios que haya realizado en el menú de configuración. En lugar de realizar este cambio general, puede anotar la configuración predeterminada que se muestra en las páginas siguientes y volver a seleccionar esos valores para cualquiera de las fuentes que le interese.

Cambio de configuración de la fuente







Opciones de configuración del sintonizador (radio FM o AM)

Hay un menú de configuración diferente para FM y AM, por lo que la configuración se puede realizar de forma independiente. Dos de los siguientes atributos sólo estarán disponibles cuando seleccione el sintonizador FM.

FM (o AM)	Características	Configuración predeterminada; Opciones	Efectos de esta configuración
 2-3-5	2-3-5 Altavoces	5 2, 3	Determina el número de altavoces en funcionamiento.
	Envolvente	0 De -5 a +5	Establece el volumen de sonido envolvente relativo.
	Canal central	0 De -5 a +5	Establece el volumen central relativo.
	Modo de salida (función sólo válida para FM)	Auto Mono o Estéreo	Fija la distribución de las señales de radio por canal.
	Info RDS (en algunos sistemas es una función sólo válida para FM)	Activar Desactivar	Muestra información sobre los programas y las estaciones (que ofrece el Sistema de datos de radio).
	Temporizador de desconexión	Desactivar 10-90	El sistema se programa para apagarse cuando pase el plazo seleccionado de tiempo.







Opciones de configuración de CD

Para acceder al menú de configuración de CD, introduzca un CD en la bandeja de discos. A continuación, seleccione la fuente.

CD	Características	Configuración predeterminada; Opciones	Efectos de esta configuración
 2-3-5	2,3,5 altavoces	5 2, 3	Determina el número de altavoces en funcionamiento.
	Envolvente	0 De -5 a +5	Establece el volumen de sonido envolvente relativo.
	Canal central	0 De -5 a +5	Establece el volumen del altavoz central relativo.
	Tiempo	0:00 _:__	Muestra el tiempo transcurrido. Adelanta o rebobina la pista hasta la nueva hora.
	Pista de audio	DTS Dolby Digital	Reproduce pistas de audio en el formato que se especifique.
	Temporizador de desconexión	Desactivar 10-90	El sistema se programa para apagarse cuando pase el plazo seleccionado de tiempo.

Opciones de configuración de CD almacenados













Para acceder al menú de configuración de CD almacenados, el sistema debe incluir pistas de CD almacenados. Seleccione Almacenado como fuente.

CD almacenados	Características	Configuración predeterminada; Opciones	Efectos de esta configuración
	Preajuste de uMusic	1 (o última selección) 1 a 9, o nombres	Varía con una selección de números de preselección diferentes, utilizando el control remoto.
	Modo de reproducción (indicador)	uMusic Library (Archivo), Encore (Bis), N.º CD, Playlist (Lista de reproducción), Whole CD (CD completo), Shuffle (Aleatorio), Repeat (Repetir)	Se ajusta automáticamente según cambien el modo de reproducción y las selecciones preseleccionadas. No se ajusta en el menú de configuración.
	2-3-5 Altavoces	5 2, 3	Determina el número de altavoces en funcionamiento.
	Envolvente	0 De -5 a +5	Establece el volumen de sonido envolvente relativo.
	Canal central	0 De -5 a +5	Establece el volumen del altavoz central relativo.
	Temporizador de desconexión	Desactivar 10 a 90	El sistema se programa para apagarse cuando pase el plazo seleccionado de tiempo.

Opciones de configuración de DVD

Para acceder al menú de configuración de DVD, introduzca un DVD en la bandeja de discos antes de seleccionar la fuente.

En el menú de DVD aparecen tres atributos (que se muestran en *cursiva*), si se ha configurado **Procesamiento de audio** como **Manual** en las opciones de **Audio** del menú Sistema.









Blo- queo	Caracterís- ticas	Configuración predeter- minada; Opciones	Efectos de esta configuración
	2,3,5 altavoces	5 2, 3	Determina el número de altavoces en funcionamiento.
	Envolvente	0 De -5 a +5	Establece el volumen de sonido envolvente relativo.
	Central central	0 De -5 a +5	Establece el volumen del altavoz central relativo.
	<i>EQ película</i>	Activar Desactivar	Ajusta la relación de bajos y agudos para la adecuada reproducción de bandas sonoras cinematográficas.
	<i>Compresión de rango</i>	Activar Desactivar	Ajusta el volumen para mantener la inteligibilidad de los diálogos. Protege algunos sonidos de otros ruidos más potentes.
	<i>Descodif. mono</i>	Activar Desactivar	Activa el circuito de decodificación mono Videostage® 5 para procesar los programas con sonido mono (un solo canal de audio) en 5 altavoces.
	Tiempo	0:00 _:__	Muestra el tiempo transcurrido. Adelanta o rebobina la pista hasta la nueva hora.
	Título	_ de __	Adelanta o retrocede la pista a otra sección del DVD, según el número fijado.
	Capítulo	__	Adelanta o retrocede la pista hasta una nueva escena, según el número fijado.
	Pista de audio	DTS Dolby Digital	Reproduce pistas de audio en el formato que se especifique.
	Subtítulo Idioma	English Otros	Determina el idioma que se usará en los subtítulos del DVD (entre los idiomas disponibles en el disco).
	Ángulo de cámara	1 de __	Determina el ángulo que se usa en una escena cinematográfica (entre los ángulos de cámara disponibles en el disco).
	Repetición de A a B	A, B	<p>Repite un segmento del DVD, una vez definidos los puntos de inicio y fin. Para empezar:</p> <ol style="list-style-type: none"> Muévase hacia adelante o hacia atrás, hasta el punto del DVD en que desea que comience el segmento. Pulse Enter. Muévase hasta el punto donde quiera que termine. Pulse Enter. <p>El fragmento se repite hasta que se pulsa el botón Exit (Salir) o Settings (Configuración).</p>

Blo- queo	Caracterís- ticas	Configuración predeter- minada; Opciones	Efectos de esta configuración
	Temporizador de desconexión	Desactivar 10-90	El sistema se programa para apagarse cuando pase el plazo seleccionado de tiempo.

Opciones de configuración del TV (para el vídeo, conexión de cable y satélite, y auxiliar)

La configuración siguiente afecta a los programas del tv aunque la fuente del programa sea un VCR, CBL/SAT o AUX. No hay menús de configuración diferentes para estas fuentes.

En el menú de TV aparecen cuatro atributos (que se muestran en *cursiva*), si se ha configurado **Procesamiento de audio** como **Manual** en las opciones de **Vídeo** del menú Sistema.

Tele- visor	Características	Configuración predeter- minada; Opciones	Efectos de esta configuración
	2,3,5 altavoces	5 2, 3	Controla el número de altavoces en funcionamiento.
	Envolvente	0 De -5 a +5	Atenúa o se centra en los altavoces de sonido envolvente (traseros)
	Canal central	0 De -5 a +5	Atenúa o se centra en el altavoz central.
	<i>EQ película</i>	<i>Activar</i> <i>Desactivar</i>	<i>Ajusta la relación de bajos y agudos para la adecuada reproducción de bandas sonoras cinematográficas.</i>
	<i>Compresión de rango</i>	<i>Activar</i> <i>Desactivar</i>	<i>Ajusta el volumen para mantener la inteligibilidad de los diálogos. Protege algunos sonidos de otros ruidos más potentes.</i>
	<i>Descodific mono</i>	<i>Activar</i> <i>Desactivar</i>	<i>Activa el circuito de descodificación mono Videostage® 5 cuando el programa es monoaural. Procesa programas y películas de TV mono (un solo canal) en sonido de cinco altavoces.</i> <i>La descodificación mono está desactivada.</i>
	<i>Dolby Digital 1+1</i> <i>(aparece para determinados contenidos de Dolby Digital)</i>	1 2, Ambos	<i>Reproduce el contenido de audio de pistas de sonido seleccionadas.</i> <i>El contenido de la segunda pista puede ser, por ejemplo, un segundo idioma.</i>
	Temporizador de desconexión	Desactivar 10-90	El sistema se programa para apagarse cuando pase el plazo seleccionado de tiempo.

Realización de ajustes de sistema

Los ajustes a las propiedades del sistema suelen realizarse como mucho una vez. Si su sistema funciona como usted desea, es posible que no tenga que volver a hacer ningún cambio. Sin embargo, en algunos casos, se requieren ciertos cambios para que el sistema sea totalmente compatible con las opciones de instalación seleccionadas. Por ejemplo, utilizar el control remoto con otros componentes.

Visualización del menú Sistema

El menú Sistema aparece sólo en el televisor, no en la pantalla del centro de medios. Para ver el menú, la televisión debe estar encendida y hay que fijar la entrada de vídeo del aparato de televisor en el centro de medios.

Pulse el botón **System** (Sistema) en el control remoto LIFESTYLE®. El menú aparece con la opción **Audio** seleccionada, mostrando una vista previa de las funciones de audio.

🎵 **Nota:** Al acceder al menú Sistema, el DVD o VCD que se está reproduciendo entra en pausa.

Figura 15

El menú Sistema y la vista previa de la función de audio

Categorías: elementos del sistema

Funciones: submenús en cada categoría

Pantalla de vista previa: pantalla inactiva

Clave de navegación: los botones del control remoto que se deben usar

Guía: acciones que se van a tomar

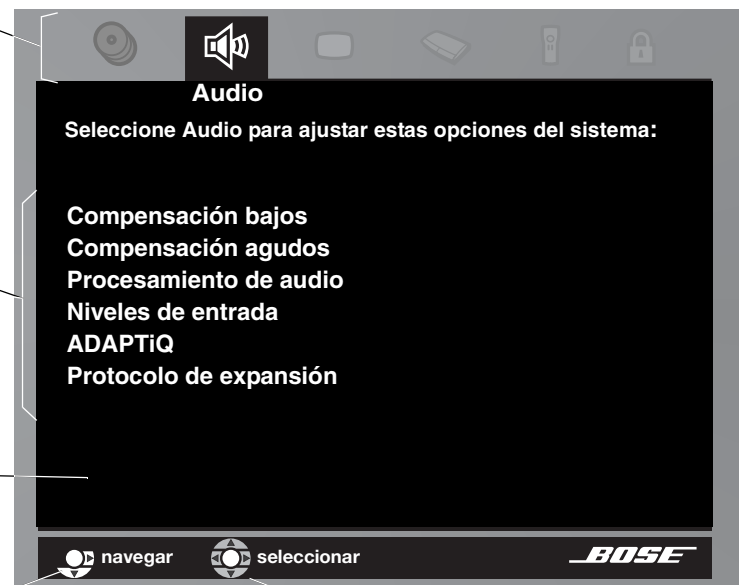

Realización de cambios

Realizar ajustes de sistema en este menú es similar a cambiar los ajustes de una fuente.

- Utilice los botones de selección que se muestran para desplazarse y realizar las selecciones.
- Muévase por las categorías para ver la vista previa de las funciones.
- Pulse la flecha abajo o el botón **Enter** (Intro) para seleccionar **Audio** y realizar los cambios.



🎵 **Nota:** Cuando acceda a la pantalla de funciones, pasará de ser una vista previa a convertirse en una ventana activa, y el aspecto será ligeramente diferente.

- Pulse las flechas izquierda, derecha, arriba o abajo para acceder a la opción deseada.
- Pulse **Enter** (Intro) o la flecha izquierda para confirmar la selección y volver a la columna de funciones.
- Repita esos pasos para realizar los cambios que desee.
- Pulse **Exit** para salir del menú Configuración.

Opciones de datos de CD almacenados

Pulse el botón **System** (Sistema) en el control remoto LIFESTYLE®. Muévase a la derecha para ver una vista previa de las funciones de CD almacenados. Pulse el botón de flecha abajo para acceder a una pantalla de submenús activa.

🎵 **Nota:** Esta opción está disponible desde el menú del sistema cuando se ha almacenado música de al menos un CD. Para obtener más información sobre el almacenamiento de música, consulte "Trasladar su música al sistema" en la página 8.

Figura 16

Vista previa de CD almacenados

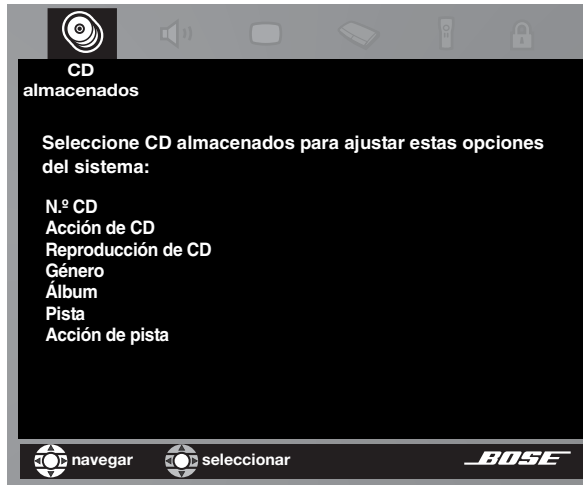

Los elementos de la pantalla activa que se muestran en *cursiva clara* en la parte inferior izquierda no aparecen en todos los menús.

Elemento de la pantalla activa	Configuración predeterminada; Opciones	Efectos de esta configuración
CD # Sólo indicador	Número 1 o número de CD seleccionado	Muestra la configuración del CD que tiene ese número en el sistema. Cambia cuando cambia la selección de CD; no puede editarse.
Acción de CD	Recargar información de CD Eliminar CD	Sustituye las ediciones del usuario por información de la base de datos. Requiere confirmación. A continuación, elimina toda la información asociada al CD actual y muestra la información de otro N.º CD.
Reproducción de CD	Automático Vincular todas las pistas No vincular todas las pistas	Las pistas se reproducen por orden, aleatoriamente o individualmente, tal y como lo determine el estilo de reproducción seleccionado (p. ej., Shuffle, uMusic, Whole CD). Las pistas se reproducen juntas y sólo por orden. Las pistas no siempre se reproducen juntas y por orden.
Género	Rock/Pop, Clásico, Jazz, Electrónica, Música del mundo, Música latina, Country, Rap, Música vocal, Gospel/Religioso, Blues, Banda sonora, Folk/Bluegrass, New Age, Reggae, Easy Listening, Infantil, Hablada/Comedia, Villancicos, Otros, Sin clasificar	Identifica el tipo de música del CD. Reclasifica el CD en función del tipo de género musical seleccionado.
Álbum	sin configuración predeterminada; específico para el CD	La selección de este elemento abre una pantalla de edición.
Artista	sin configuración predeterminada; específico para el CD	La selección de este elemento abre una pantalla de edición.

Elemento de la pantalla activa	Configuración predeterminada; Opciones	Efectos de esta configuración
<i>Clasificar artista como</i>	sin configuración predeterminada; específico para el CD	La selección de este elemento abre una pantalla de edición. Si se edita se sustituirán los datos del artista. Puede reflejar cualquier cambio que se haya hecho para el artista.
Pista	sin configuración predeterminada; específico para el CD	La selección de este elemento abre una pantalla de edición. Es posible que sea necesario pulsar Enter para ver estas opciones.
Acción de pista	<p>Editar</p> <p>Eliminar pista</p>	<p>La selección de este elemento abre una pantalla de edición.</p> <p>Requiere confirmación. A continuación, elimina toda la información relacionada a esta pista.</p>

Utilización de la pantalla de edición

Para ver la pantalla de edición, seleccione uno de los elementos de la pantalla activa para permitir la edición. El primer elemento de la lista es Álbum. Pulse el botón **Enter** (Intro) para realizar la selección.

Figura 17

La pantalla de edición tal y como aparece la primera vez

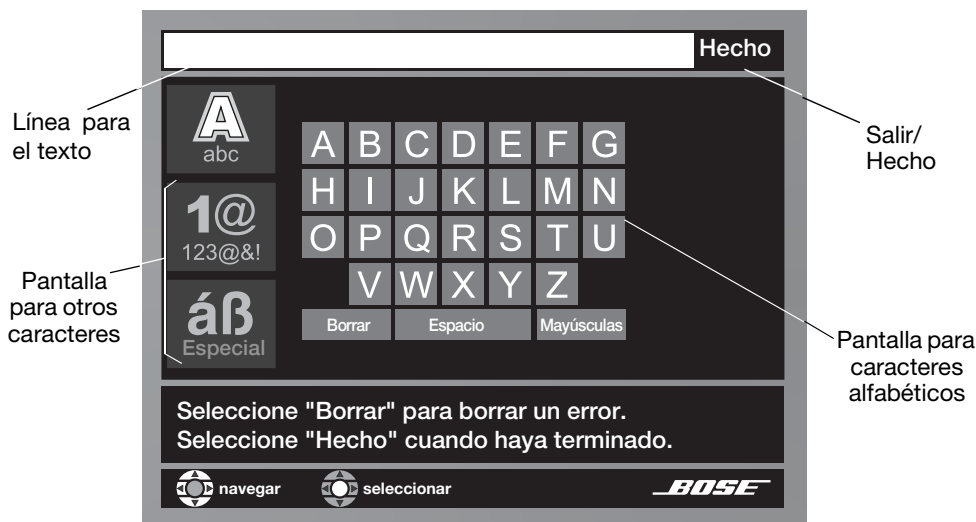

Cómo cambiar el texto

La pantalla de edición permite modificar o reemplazar texto en la base de datos de música proporcionada por el sistema. Este texto aparece en la parte superior de la pantalla.

Para realizar cambios, no es necesario que acceda a la línea de texto. En lugar de ello, puede añadir o introducir texto seleccionando caracteres alfabéticos o numéricos, o bien caracteres especiales procedentes de las tablas (niveles 1, 2 ó 3 disponibles a la izquierda de la pantalla). Utilice las flechas arriba, abajo, izquierda y derecha del control remoto para acceder a un carácter y pulse el botón **Enter** (Intro) para seleccionarlo. Cada vez que pulse **Enter**, el carácter seleccionado aparecerá en la línea de texto. Una vez que haya terminado, acceda al cuadro **Hecho**, situado en la parte superior derecha y pulse **Enter** para salir de la pantalla de edición o el botón **Exit** (Salir) en el control remoto LIFESTYLE® para abandonar el menú del sistema.

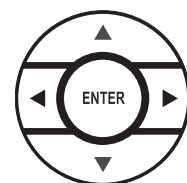

Para eliminar letras existentes de la línea de texto:

Las letras van desapareciendo de derecha a izquierda.

1. Muévase hacia abajo hasta la barra de borrado.
2. Pulse **Enter** (Intro) para borrar la última letra de la línea de texto.
3. Pulse **Enter** las veces que sea necesario para eliminar caracteres adicionales de la línea.

Para introducir texto nuevo o añadir texto existente:

Las letras aparecen a la derecha del texto existente.

1. Muévase hasta un carácter y pulse **Enter**.
2. Muévase hasta el siguiente carácter y pulse **Enter**.

Para colocar un espacio entre palabras:

Los espacios aparecen a la derecha del último carácter en la línea de texto.

1. Muévase hasta la barra espaciadora y pulse **Enter**.
2. Muévase hasta un carácter y pulse **Enter** para empezar la siguiente palabra.

Para escribir una letra en mayúsculas:

La primera letra de una nueva línea de texto se escribe en mayúsculas automáticamente.

1. Antes de escribir el carácter, muévase hasta la barra de mayúsculas y pulse **Enter**.
2. Muévase hasta el carácter y pulse **Enter**.
3. Vuelva a la barra de mayúsculas y pulse **Enter** antes de seleccionar una letra que no desea escribir en mayúsculas.

Para introducir un número o símbolo:

1. Muévase hasta el número 2, situado a la izquierda de la pantalla, y pulse **Enter**.
2. Seleccione el número o números que desee de la misma forma que ha seleccionado los caracteres.
3. Muévase hasta el número 1, situado a la izquierda de la pantalla, y pulse **Enter** para volver a la tabla alfabética.

Para introducir un carácter especial no inglés:

1. Muévase hasta el número 3, situado a la izquierda de la pantalla, y pulse **Enter**.
2. Seleccione el número o números que desee de la misma forma que ha seleccionado otros caracteres.
3. Muévase hasta el número 1, situado a la izquierda de la pantalla, y pulse **Enter** para volver a la tabla alfabética.

Para guardar el texto:

1. Muévase hasta la barra Hecho, situada en la parte superior derecha de la pantalla.
2. Pulse **Enter** (Intro) para confirmar que ha finalizado la tarea y salir de la pantalla de edición. O para salir del menú del sistema, pulse el botón **Exit** (Salir) en el control remoto LIFESTYLE®.

Para deshacer todas las modificaciones que haya realizado:

Para deshacer los cambios realizados sobre la información de un CD, seleccione **Acción de CD** en el menú del sistema. Puede sustituir sus cambios por la información original de la base de datos seleccionando **Recargar información de CD**.

Opciones de audio

Pulse el botón **System** (Sistema) en el control remoto LIFESTYLE®. Muévase a la derecha para ver una vista previa de las funciones de audio. Pulse el botón de flecha abajo para acceder a una pantalla de submenús activa.

Figura 18

Vista previa de audio

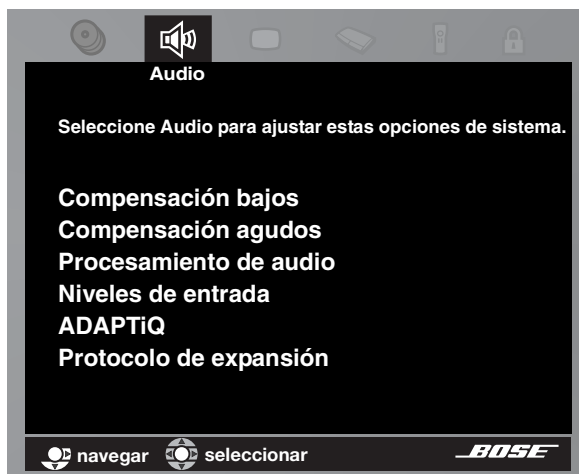

🎵 **Nota:** Escuchar una fuente de audio mientras realiza estos ajustes puede servir de ayuda. Algunos cambios se percibirán inmediatamente, por lo que le serán útiles para realizar una sintonía fina de las selecciones.

Elemento de la pantalla activa	Configuración predeterminada; Opciones	Efectos de esta configuración
Compensación bajos	0 De -14 a +14 (-9 a +6)	Reproducción de baja frecuencia normal Reproducción de baja frecuencia reducida (-) o aumentada (+) <i>Rango disponible después de la calibración del sistema ADAPTIQ®.</i>
Compensación agudos	0 De -14 a +14: (-9 a +6)	Reproducción de alta frecuencia normal Reproducción de alta frecuencia reducida (-) o aumentada (+) <i>Rango disponible después de la calibración del sistema ADAPTIQ.</i>
Procesamiento de audio (EQ película, compresión de rango, descodificación mono)	Automático Manual	Se aplica el procesamiento Bose® estándar Las opciones de procesamiento se encuentran disponibles en los menús de Configuración de la fuente
Nivel de entrada analógica de TV Nivel de entrada digital de TV Nivel de entrada analógico de VCR Nivel de entrada digital de VCR Nivel de entrada analógico de CBL/SAT Nivel de entrada digital de CBL/SAT Nivel de entrada analógico de AUX Nivel de entrada digital de AUX	Normal -6, -3, +3, +6	Nivel de señal estándar (volumen de sonido) Reduce o aumenta el nivel de señal (se puede ajustar a los niveles de los demás componentes). 🎵 Nota: Por ejemplo, es posible ajustar las entradas de componentes externos para que encajen con los niveles de FM y CD internos del sistema.

Elemento de la pantalla activa	Configuración predeterminada; Opciones	Efectos de esta configuración
ADAPTiQ	Desactivar Activar Borrar	No se ha realizado una calibración de audio de ADAPTiQ®. Utiliza los ajustes del sistema ADAPTiQ establecidos con el disco 2. Elimina los ajustes del sistema ADAPTiQ cuando, en un plazo de 5 segundos después de haber realizado esa selección se pulsa el botón Erase (Borrar) de los controles del centro de medios.
Protocolo de expansión Cambie este protocolo sólo si lo indica la guía del usuario incluida con el control remoto Bose®.	Conexión Bose Anterior	Sólo se comunica con los productos* conectados a red de Bose®. Sólo se comunica con el amplificador Bose SA-1.

La opción de desactivación del sistema ADAPTiQ no es reversible.

Para restaurar los ajustes del sistema ADAPTiQ hay que volver a utilizar el disco 2 de configuración y los auriculares ADAPTiQ suministrados con el sistema. Para obtener información sobre este proceso, consulte “Fin de la instalación” en la *Guía de instalación* de LIFESTYLE®.

Esta función avanzada del sistema LIFESTYLE® realiza el procesamiento de ajustes de audio para compensar la presencia de muebles, la ubicación de los altavoces y las posiciones de audición para proporcionar un sonido óptimo a la sala.

*Esta red admite algunos productos más antiguos (que no sean de conexión Bose®), como radio Wave® y el sistema musical Acoustic Wave®, pero con una funcionalidad más limitada que la proporcionada por los nuevos productos de la red de conexión Bose®.

Opciones de vídeo

Pulse el botón **System** (Sistema) en el control remoto LIFESTYLE®. Muévase a la derecha para ver una vista previa de las funciones de vídeo. Pulse el botón de flecha abajo para acceder a una pantalla de submenús activa.

Figura 19

Vista previa de vídeo



Nota importante:

NO cambie la configuración del vídeo componente o Progressive scan en el menú de Sistema. Si lo hace es posible que la pantalla del televisor se quede en blanco, lo que dificultaría la finalización del proceso.

Consulte "Vídeo componente o exploración progresiva: activación de la selección" en la página 16.

Elemento de la pantalla activa	Configuración predeterminada; Opciones	Efectos de esta configuración
Encendido TV	Automático Manual Euro	La televisión se enciende automáticamente cuando se selecciona una fuente de vídeo.* La televisión no se enciende automáticamente. Respuesta de TV a la entrada del conector SCART.
Estado del encendido TV (no es un ajuste)	TV no detectado TV encendido	Indica: el sensor de TV no está instalado o no se ha colocado correctamente. Indica: el sensor de TV está instalado y funciona correctamente.
Formato de imagen de TV	Normal Pantalla amplia	Visualización en formato 4:3. Visualización en formato 16:9.
DVD de pantalla amplia	Modificado No modificado	Se altera el formato de vídeo de DVD, según corresponda, para acomodarlo a una pantalla de televisión 4:3. El vídeo DVD no ajusta automáticamente el formato.
Conector de vídeo Consulte la anterior Nota importante.	Compuesto, S-VIDEO Componente	El sistema funciona con una conexión de televisión compuesta y/ o S-Video. El sistema funciona con una conexión de componente de TV.
Nivel borde vídeo	Normal Extendido	Nivel borde pantalla normalmente adecuado para los televisores. Reduce el nivel de borde de pantalla, apropiado para algunos televisores.
Formato de vídeo	NTSC PAL	Correcto para monitores NTSC (estándar en EE.UU.). Correcto para monitores PAL (estándar de Europa).
Progressive Scan Consulte la anterior Nota importante.	Desactivar Activar	La imagen en pantalla se vuelve a actualizar con estilo estándar. La imagen en pantalla se vuelve a actualizar en estilo avanzado (si lo admite el televisor).

🎵 **Nota:** Para obtener más información sobre la utilización del sensor de TV, consulte "Instalación del detector de encendido/apagado del televisor" en la Guía de instalación.

*El sensor de TV debe estar instalado y bien colocado para detectar si la televisión está encendida o apagada.

Opciones del centro multimedia

Pulse el botón **System** (Sistema) en el control remoto LIFESTYLE®. Muévase a la derecha para ver una vista previa de las funciones del centro medios. Pulse el botón de flecha abajo para acceder a una pantalla de submenús activa.

Figura 20

Vista previa del centro medios

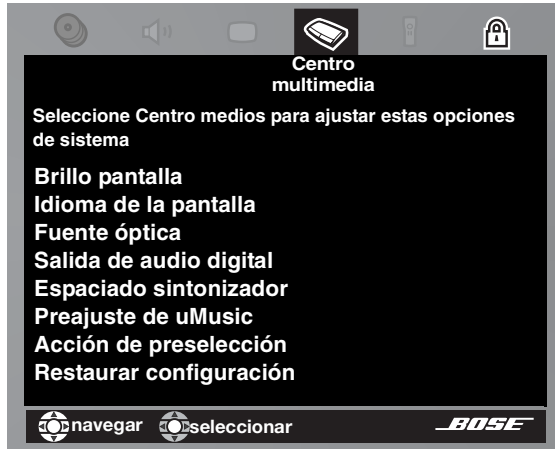

Elemento de la pantalla activa	Configuración predeterminada; Opciones	Efectos de esta configuración
Brillo pantalla	4 De 1 a 4	La pantalla del centro multimedia se enciende con un brillo intermedio. Oscurece o aclara la pantalla del centro de medios (4 es el valor de brillo máximo).
Idioma de la pantalla	English Dansk, Deutsch, Español, Français, Italiano, Nederlands, Svenska	Los menús de pantalla aparecen en el idioma seleccionado.
Fuente óptica	Ninguna TV, VCR, CBL/SAT, AUX	No se recibe ninguna señal digital a través del cable óptico. Señal digital recibida a través del cable óptico de la fuente seleccionada.
Formato de audio digital	Original PCM	No se aplica ningún procesamiento a las señales enviadas a las clavijas de audio digital del panel trasero. Aumenta la compatibilidad de audio digital con otros dispositivos.
Espaciado sintonizador	EE.UU., Europa	Espaciado de canal para las estaciones de radio AM/FM con el estándar de región seleccionado.
Preajuste de uMusic	1 2, 3, 4, 5, 6, 7, 8, 9	Preselección seleccionada
Acción de preselección	Editar nombre Eliminar lista de repro Eliminar clasificaciones	La selección de este elemento abre una pantalla de edición para nombrar y renombrar la preselección seleccionada en la opción anterior. Elimina todas las selecciones de pistas de la lista de reproducción del sistema. Elimina todas las clasificaciones almacenadas asociadas con la preselección seleccionada en la opción anterior.
Restaurar configuración	No Sí	Cuando el usuario realiza algún ajuste, se modifica el funcionamiento del sistema. Sobrescribe la configuración y los ajustes del usuario con la configuración original de fábrica.

Opciones del control remoto

Pulse el botón **System** (Sistema) en el control remoto LIFESTYLE®. Muévase a la derecha para ver una vista previa del control remoto. Pulse el botón de flecha abajo para acceder a una pantalla de submenús activa.

Figura 21

Vista previa de control remoto



Elemento de la pantalla activa	Configuración predeterminada; Opciones	Efectos de esta configuración
Control de IR	Desactivar Enseñar Activar	El sistema no permite el que el control de IR lo realice otro control remoto ni transmite los comandos de IR a otros controles remotos. El sistema envía comandos de IR, en respuesta a los botones remotos de LIFESTYLE® para enseñar a otro control remoto a utilizar el sistema. El sistema recibe comandos de IR de otro control remoto que haya sido programado para operar el sistema.
Sintonizador de TV	CBL/SAT TV, VCR	El dispositivo seleccionado sirve de sintonizador de canal para un televisor y otros dispositivos de vídeo.
Marca de TV	Nombre de marca	Identifica la marca de TV que debe operar el control remoto LIFESTYLE®.
Código disposit TV	Número de código	Identifica el código de IR que debe enviar el sistema al TV.
Marca de VCR	Nombre de marca	Identifica la marca de VCR o DVR del control remoto.
Código disposit VCR	Número de código	Identifica el código de IR que debe enviar el sistema al VCR.
Dispositivo CBL/SAT	Cable Satélite	Identifica cuál de los dos dispositivos de sintonización debe utilizar el control remoto LIFESTYLE®.
Marca de CBL/SAT	Nombre de marca	Identifica la marca de cable o satélite del control remoto.
Código disposit CBL/SAT	Número de código	Identifica el código de IR que debe enviar el sistema al cable o satélite.
Disposit AUX	Regulador Satélite, Cable, DVR, TV, VCR	Identifica qué tipo de dispositivo debe utilizar el control remoto LIFESTYLE® cuando se ha seleccionado la fuente AUX.
Marca AUX	Nombre de marca	Identifica la marca del dispositivo AUX del control remoto.
Código disposit AUX	Número de código	Identifica el código de IR que debe enviar el sistema al dispositivo AUX.

Opciones de bloqueo DVD

Pulse el botón **System** (Sistema) en el control remoto LIFESTYLE®. Muévase a la derecha para ver una vista previa de las funciones de bloqueo DVD. Pulse el botón de flecha abajo para acceder a una pantalla de submenús activa.

Figura 22

Menú Bloqueo DVD

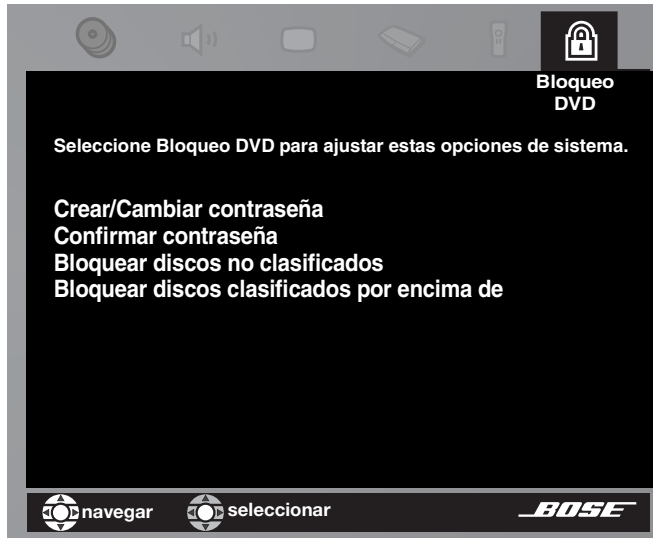

Elemento de la pantalla activa	Configuración predeterminada; Opciones	Efectos de esta configuración
Cambiar contraseña	----	Establece un nuevo código de cuatro dígitos para limitar el acceso a las películas con una clasificación determinada.
Cree la contraseña (sólo aparece cuando no se ha fijado ninguna contraseña)	----	Establece un código de cuatro dígitos para limitar el acceso a las películas con una clasificación determinada.
Confirmar contraseña	----	Vuelva a introducir la contraseña de cuatro dígitos.
Bloquear discos no clasificados	Desactivar Activar	No se aplica ninguna restricción a las películas de DVD sin clasificar. Impide ver títulos no clasificados cuando se establece la contraseña.
Bloquear discos clasificados por encima de	De 1 a 8	Impide ver discos con una clasificación superior a la indicada, una vez creada la contraseña.

Aplicación del control parental

La función de control parental del sistema LIFESTYLE® le permite restringir el acceso a vídeos de DVD que tengan una clasificación determinada. Para activar esta función es necesario fijar un nivel de restricción y establecer una contraseña en la sección de Bloqueo DVD del menú Sistema.

Su contraseña impedirá que se vean vídeos de DVD no autorizados, con una clasificación que supere el nivel de restricción. Es posible elegir entre ocho niveles que se corresponden con las clasificaciones establecidas por la Asociación Americana del Cine (MPAA), en la página siguiente.

Configuración de remoto parental	Calificación MPAA	Restricción de audiencia
8		Ninguna
7	NC-17	Adultos
6	R	Mayores de 18
5		Mayores de 16
4	PG-13	Mayores de 13
3	PG	No apto para menores de 13
2		Apta para todos los públicos
1	G	Apta para todos los públicos

Por ejemplo, al elegir la Configuración de control parental 4 se restringe el acceso a los vídeos con una clasificación para mayores de 13 años; los vídeos cuyas clasificaciones sean superiores sólo se podrán ver cuando se introduzca la contraseña definida.

La contraseña también impide que terceros modifiquen el ajuste del control parental sin permiso.

Para configurar el nivel de restricción y las contraseñas

Con el TV encendido, seleccione la entrada de vídeo de TV adecuada al centro de medios. Pulse el botón **System** (Sistema) del control remoto LIFESTYLE®.

Cuando aparezca el menú del sistema en la pantalla de la televisión:

1. Muévase a la derecha, hasta **Bloqueo DVD** para ver una vista previa de las selecciones (Figura 22 en la página 49).
2. Pulse la flecha abajo o el botón **Enter** (Intro) para acceder a una ventana activa de submenús, con un aspecto diferente al de la pantalla de vista previa.
3. Use los botones numéricos del control remoto LIFESTYLE® para introducir cuatro dígitos en los espacios para la contraseña.
4. Pulse **Enter** (Intro) para registrar su elección.
5. Escriba los mismos cuatro dígitos en los nuevos espacios en blanco y pulse **Enter** (Intro) para registrarlos.
6. Seleccione **Bloquear discos clasificados por encima de**.
7. Muévase a la derecha y arriba o abajo para seleccionar el nivel de restricción que le interesa.
8. Pulse **Enter** (Intro) o la flecha izquierda para confirmar la selección y salir de la lista de selección.

Cuidado del control remoto

El único mantenimiento necesario es cambiar las pilas cuando corresponda. Sin embargo, los interruptores del interior del compartimento de las pilas del control remoto también se pueden cambiar, si fuera necesario. Los controles remotos que se usen en otras habitaciones pueden requerir también un cambio de interruptores. Para obtener instrucciones, consulte “Configuración del interruptor del control remoto de conexión Bose®” en la página 53.

Cambio de las pilas del control remoto

Cambie las cuatro pilas AAA cuando el mando a distancia deje de funcionar o el alcance parezca haberse reducido. Se recomienda utilizar pilas alcalinas.

1. Deslice la tapa del compartimento de pilas situado en la parte posterior del control remoto (Figura 23).
2. Inserte cuatro pilas AAA o IEC-LR3 1,5V, o su equivalente, como se indica. Haga coincidir los signos + y – de las pilas con las marcas + y – del interior del compartimento.
3. Vuelva a colocar la tapa del compartimento de pilas.

Figura 23

Instalación de las pilas del control remoto

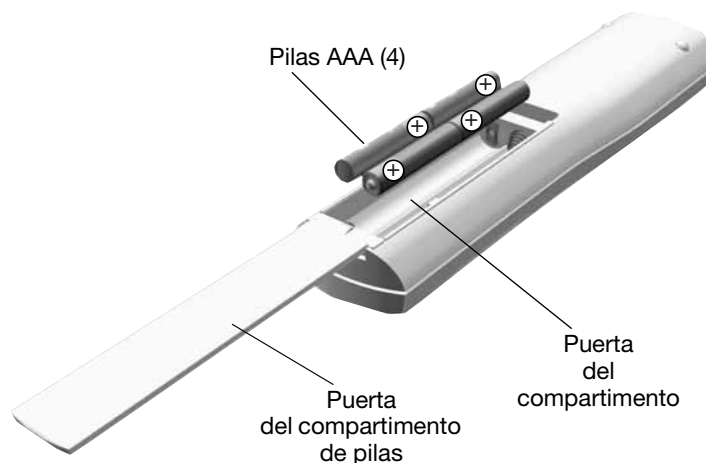

Cambio de la configuración del código residencial

Todos los controles remotos LIFESTYLE® utilizan un código residencial que corresponde al código residencial establecido en el centro de medios, para que ambos puedan comunicarse. Si otro sistema LIFESTYLE® cercano entra en conflicto con el sistema, es fácil fijar un nuevo código residencial en el centro de medios y el o los controles remotos, siguiendo los pasos que se indican a continuación.

Uso del control remoto:

1. Abra la tapa del compartimento de pilas del control remoto y busque los interruptores en miniatura (Figura 24 en la página 52).
2. Mueva uno o más de los interruptores 1, 2, 3 ó 4 en sentido contrario al ajuste actual. Utilice un sujetapapeles, bolígrafo u objeto similar.

🎵 **Nota:** NO modifique ningún otro ajuste del interruptor. Si mueve otros interruptores podría inhabilitar su control remoto.

3. Vuelva a colocar la tapa del compartimento de pilas.

Utilización del centro de medios:

1. Levante la compuerta del centro de medios y pulse la tecla All Off (Todo apagado).
2. Mantenga pulsado el botón Enter (Intro). El código residencial actual aparece en la pantalla del centro de medios, en forma de cuatro rectángulos que representan las posiciones de los interruptores 1 a 4:

CÓDIGO RESIDENCIAL: **— — — —**
 Interruptores 1 a 4 abajo = 0 0 0 0 (código residencial actual)

3. Mientras mantiene pulsado el botón Enter (Intro), pulse cualquier botón del control remoto. El centro de medios muestra el nuevo código residencial, que confirma que lo ha reconocido:

NUEVO CÓDIGO RESIDENCIAL: **— _ _ —**
 (Interruptor 1 arriba, 2 abajo, 3 arriba y 4 abajo = 1 0 1 0 (nuevo código residencial))

4. Suelte el botón Enter (Intro). El sistema permanece apagado.
5. Si tiene otros controles remotos, modifique los interruptores para que coincidan con los del primer control remoto, repitiendo los pasos 1 a 3. No es necesario repetir los pasos 4 a 8.

♪ **Nota:** Para verificar el código residencial de su sistema, pulse Enter (Intro) con el sistema apagado. La indicación confirma la configuración de los interruptores 1-4.

Figura 24

Interruptores miniatura del código residencial, en el control remoto de la sala principal (A)

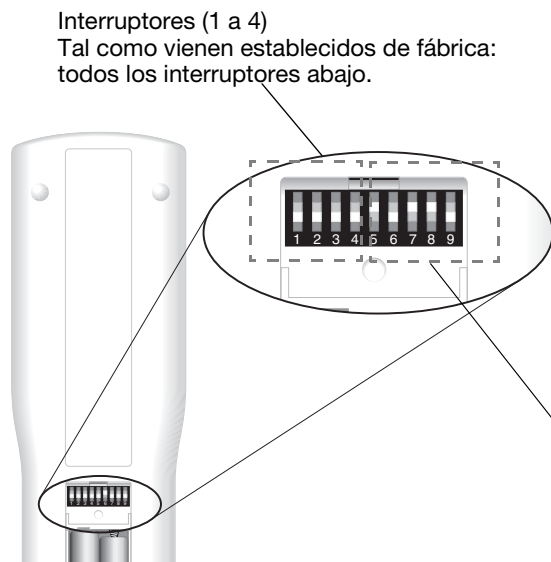

Otros interruptores

El interruptor 5 determina el “flujo” o programa que se escucha.

Para obtener más información sobre flujos, consulte la siguiente sección en esta página.

Los interruptores 6 a 9 representan la sala en que se va a utilizar el control remoto.

En la sala principal, el control remoto se configura como Sala A, con todos los interruptores abajo.

Para un control remoto de conexión Bose® en otra sala

Los interruptores 1 a 4 deben coincidir con esta configuración de interruptores en el control remoto.

Configure los interruptores 5 a 9 para la habitación en la que va a utilizar el control remoto de conexión Bose®.

Configuración de una segunda habitación con sonido

El sistema de entretenimiento para uso doméstico LIFESTYLE® DVD puede dirigir el sonido a varias salas simultáneamente. También es posible dirigir el sonido desde dos fuentes de sonido diferentes (como CD, sintonizador AM/FM, TAPE o AUX) a estas habitaciones, a través de dos “flujos” independientes.

En habitaciones con altavoces (fuera de la habitación principal en que se encuentra el centro multimedia), puede elegir una de las dos fuentes lograr una auténtica independiente. Si el sistema está en la habitación principal, los oyentes de las otras habitaciones pueden disfrutar de ese mismo programa u oír otro totalmente diferente.

Gracias a su capacidad para proporcionar sonido Bose a 14 habitaciones adicionales, un único sistema LIFESTYLE® puede llevar música a todos los rincones de su hogar.

Los productos compatibles con la conexión Bose® facilitan sus decisiones

Otra opción es proporcionar sonido a todo su hogar (o incluso fuera de él). Para ello, la red de conexión Bose conecta todas las piezas y ofrece una variedad de productos Bose® de igual calidad que se pueden usar en otras habitaciones.

Éstas incluyen: Los sistemas Bose Wave® radio/CD Series II o 3•2•1 Series II, altavoces y amplificadores para dentro y fuera del hogar. Asimismo, ofrecen amplificadores con diferentes niveles de potencia, junto con los cables y adaptadores adecuados para que pueda montar su sistema de sonido. Al comprar un control remoto de conexión a Bose® para cada habitación adicional, controlar la música en todo su hogar es muy sencillo y rápido. Estos controles remotos incluyen un interruptor que permite establecer qué habitaciones, en grupo, compartirán el flujo de programa de la habitación principal y cuáles utilizarán el flujo alternativo.

Para una mayor versatilidad, es posible que prefiera utilizar el control remoto PERSONAL® Music Center II en las demás habitaciones. Además de permitir cambiar de uno a otro flujo de programa sin necesidad de mover los interruptores, este control remoto avanzado proporciona una pantalla de cristal líquido (LCD), que muestra lo que se reproduce en cada uno de ellos. Por tanto, puede cambiar de uno a otro fácilmente siempre que lo desee.

El símbolo de conexión Bose® de las cajas (para los productos mencionados anteriormente) lo ayudará a elegir. Independientemente de su elección, el control remoto de conexión Bose® también proporciona información detallada para utilizar estos productos con el sistema.

Para obtener más información sobre las opciones disponibles, o para adquirir componentes adicionales, póngase en contacto con su distribuidor Bose local. O bien, para llamar a Bose directamente, consulte la hoja de direcciones incluida con su sistema.

Configuración del interruptor del control remoto de conexión Bose®

Esta configuración sólo se puede utilizar con los controles remotos que tienen interruptores en el compartimento de las pilas.*

Asegúrese de que los interruptores del código residencial (1, 2, 3 y 4) coinciden con los de su control remoto.

Para el interruptor 5, decida si desea agrupar la sala con la principal (A) para que reciba el mismo programa que se escucha allí.

- Si no cambia el interruptor 5, la sala recibirá el mismo flujo de programa que se oye en la sala principal (A).
- Si configura el interruptor 5 arriba (☐), la habitación recibirá un flujo distinto al de la habitación principal (A).

	Habitación	Habitación	
	B		I
	C		J
	D		K
	E		L
	F		M
	G		N
	H		O

*Para los controles remotos de conexión Bose® que no disponen de los interruptores 5 a 9 en el compartimento para pilas, la configuración para las habitaciones se realiza desde el menú Settings (Configuración) de la pantalla del control remoto.

Cuidado del sistema **LIFESTYLE®**

El cuidado del sistema puede incluir:

- Limpieza de las cajas del sistema
- Limpieza de los CD y DVD
- Cambio de las pilas del control remoto (para obtener instrucciones, consulte la Guía de instalación)

Limpieza del centro multimedia

- Utilice únicamente un paño suave y seco para limpiar el exterior del centro de medios.
- No use disolventes, sustancias químicas ni soluciones detergentes que contengan alcohol, amoníaco o abrasivos.
- No permita la entrada de ningún líquido por ninguna apertura.
- No use aerosoles cerca del sistema.

Cómo limpiar los altavoces

- Limpie la superficie de los altavoces con un paño suave y húmedo. Puede utilizar un paño suave humedecido con limpia cristales sin amoníaco para conservar el acabado.
- No use aerosoles cerca del sistema. No use disolventes, sustancias químicas ni soluciones detergentes que contengan alcohol, amoníaco o abrasivos.
- No permita la entrada de ningún líquido por ninguna apertura.
- Los paneles de la rejilla del altavoz no requieren cuidados especiales; no obstante, puede pasarles el aspirador con cuidado, de ser necesario.

Limpieza de discos

- Tome los discos por el borde para no dejar huellas ni arañazos (Figura 25).
- Para eliminar manchas o huellas digitales de la superficie de un disco, utilice un paño suave, seco y sin pelusas. Limpie con movimientos rectos, desde el centro del disco hacia el exterior. No utilice productos químicos puesto que pueden dañar el disco.
- No escriba sobre la superficie del disco ni adhiera etiquetas.
- Para reducir al máximo la exposición al polvo y a la suciedad, coloque los discos en sus cajas después de usarlos. Guarde los discos en las cajas, lejos de la luz solar directa, las altas temperaturas y la humedad.

Figura 25

Manipulación y limpieza de un disco

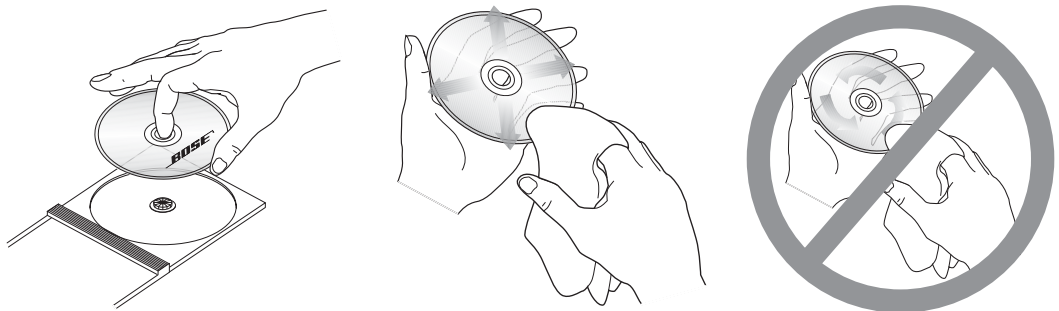

Resolución de problemas

Problema	Acción
El sistema no responde	<ul style="list-style-type: none"> • Verifique que el conector de alimentación esté bien insertado en el centro de medios, que el cable de alimentación esté bien enchufado en el módulo Acoustimass® y que la fuente y el cable de alimentación estén correctamente enchufados en los enchufes de pared de CA en funcionamiento. • No olvide pulsar un botón de fuente (CD/DVD, AM/FM, etc.) en el control remoto LIFESTYLE® • Desenchufe la fuente de alimentación del centro de medios 60 segundos y vuelva a conectarla. Así se repone la unidad después de una sacudida eléctrica o interrupción del servicio.
No llega sonido	<ul style="list-style-type: none"> • Suba el volumen. • Compruebe si MUTE aparece iluminado en la pantalla. Si es así, pulse el botón Mute (Silencio) del control remoto para recuperar el sonido. • Verifique que el interruptor de encendido del módulo Acoustimass esté en posición ON (Encendido) (I). • Compruebe los siguientes aspectos del cable de entrada de audio: <ul style="list-style-type: none"> - El conector está correctamente insertado en la toma del altavoz principal del centro de medios. - El conector de varias patillas del otro extremo está correctamente conectado a la toma de entrada de audio del módulo Acoustimass. • Compruebe las conexiones entre los altavoces cúbicos y el módulo. • Apague el centro multimedia 60 segundos y vuelva a encenderlo, para restaurar la comunicación entre el centro y los altavoces. • Verifique las conexiones de los componentes externos. Asegúrese de que ha pulsado el botón del control remoto correspondiente a la fuente que desea escuchar. • Para la reproducción de CD o DVD, cerciórese de que el disco esté bien colocado, con la etiqueta hacia arriba, en la bandeja de discos. • Conecte las antenas de FM y AM.
No hay sonido en el altavoz del centro	<ul style="list-style-type: none"> • Verifique que el cable del altavoz del centro esté conectado en ambos extremos. • Seleccione el modo de 3 o 5 altavoces.
Demasiado sonido del altavoz del centro	<ul style="list-style-type: none"> • Reduzca la configuración del canal central.
No hay sonido de los altavoces surround	<ul style="list-style-type: none"> • Seleccione el modo 5 altavoces. • Aumente la configuración de sonido envolvente de la fuente que se está reproduciendo. • Controle que la fuente de sonido de vídeo sea estéreo y con codificación de sonido envolvente, y que el componente utilizado (TV, VCR, DVR, etc.) sea estéreo.
Los altavoces surround tienen demasiado volumen	<ul style="list-style-type: none"> • Reduzca la configuración de sonido envolvente de la fuente que se está reproduciendo. • Controle que los altavoces frontales izquierdo y derecho estén conectados a los tomas del altavoz frontal (azul), y los altavoces traseros izquierdo y derecho estén conectados a los tomas del altavoz trasero (anaranjado).
Almacenar pistas de un CD lleva más tiempo de lo que debería	<ul style="list-style-type: none"> • Retire el CD y compruebe que no tiene arañazos; esto podría ralentizar el proceso o impedir que se almacenen todas pistas. • Si el CD requiere limpieza, consulte "Limpieza de discos" en la página 54.

Problema	Acción
El control remoto tiene un comportamiento errático o no funciona	<ul style="list-style-type: none"> • Compruebe las pilas y la polaridad (+ y -). • Asegúrese de que el cable de alimentación entre el centro de medios y la fuente de alimentación está bien asentado, desenrollado y extendido en toda su longitud. • Aleje el mando a distancia (o el centro de medios) para evitar una zona de “puntos muertos”. • Cerciórese de que coincidan los códigos domésticos del mando a distancia y del centro de medios. • Instale un extensor del control remoto.
El sistema se apaga solo o tiene un comportamiento errático	<ul style="list-style-type: none"> • Modifique el ajuste del código doméstico para evitar que las señales entren en conflicto con otro sistema LIFESTYLE® cercano.
No funciona la radio	<ul style="list-style-type: none"> • Compruebe que las antenas estén bien conectadas. • Separe la antena de AM un mínimo de 50 cm del centro multimedia. • Regule la posición de la antena para mejorar la recepción. • Asegúrese de que la antena AM está en posición vertical. • Aleje más las antenas del centro de medios, el televisor u otro equipo electrónico. • Seleccione otra estación. Quizá se encuentre en un área de cobertura débil de señal de algunas estaciones.
No se reproduce el disco	<ul style="list-style-type: none"> • Después de pulsar el botón CD/DVD, espere unos segundos antes de pulsar Play. • Compruebe que el disco esté bien insertado (con la etiqueta hacia arriba). • Expulse el disco y trate de volver a cargarlo. • Quizá el CD está sucio. Consulte “Limpieza de discos” en la página 54. • Pruebe con otro CD. Es posible que el CD esté defectuoso o no sea compatible. Consulte “Qué discos puede reproducir” en la página 5.
El sonido FM está distorsionado	<ul style="list-style-type: none"> • Regule la posición de la antena para reducir las interferencias.
El sonido FM tiene ruidos en el modo surround	<ul style="list-style-type: none"> • Las estaciones de FM débiles producen electricidad estática en los altavoces envolventes. Seleccione el modo 2 altavoces en el menú Configuración para reducir el ruido. Consulte “Opciones de configuración del sintonizador (radio FM o AM)” en la página 36.
El sonido está distorsionado	<ul style="list-style-type: none"> • Compruebe que los cables del altavoz no estén dañados y las conexiones sean correctas. • Reduzca el nivel de salida de los componentes externos conectados al centro de medios.
No se recibe sonido de TV, CD/DVD, VCR o AUX	<ul style="list-style-type: none"> • Verifique las conexiones. • Confirme que el componente esté encendido. • Consulte el manual de instrucciones del componente.
El mando a distancia de LIFESTYLE® no controla el televisor, el reproductor de vídeo, la antena de cable/satélite ni otros componentes externos.	<ul style="list-style-type: none"> • Verifique que estén configurados los códigos correctos. Consulte “Para el control de la televisión” en la página 28. • Compruebe que nada obstruya la parte delantera del centro de medios. El emisor de IR que envía comandos a los componentes externos está situado debajo de los controles. • Si aún no logra controlar con éxito los componentes externos, quizá deba conectar el emisor de IR externo, que se incluye con el sistema, a la toma IR EMITTER (emisor IR) del panel posterior del centro de medios. Consulte “Conexión del cable del emisor IR opcional” de la <i>Guía de instalación</i> del sistema LIFESTYLE®.
El televisor se enciende y se apaga inesperadamente	<ul style="list-style-type: none"> • Ponga en otra posición el sensor de encendido/apagado del TV situado en la parte posterior del televisor. O compruebe el conector SCART si está usando uno. • Verifique que dicho sensor funcione correctamente seleccionando Estado del encendido TV, bajo Vídeo, en el menú Sistema.

Problema	Acción
La pantalla del televisor se oscurece o la imagen parpadea repetidamente después de cambiar una función de vídeo en la configuración del sistema	<ul style="list-style-type: none"> • Use el centro multimedia para comprobar la configuración de formato de vídeo y exploración progresiva, siguiendo las instrucciones que figuran en “Vídeo componente o exploración progresiva: activación de la selección” en la página 16. <ul style="list-style-type: none"> - El Formato de vídeo se debe fijar en NTSC (estándar EE.UU.) o PAL (estándar europeo). - Asegúrese de que la configuración de Progressive Scan está desactivada, salvo que haya utilizado una conexión de vídeo componente y Progressive Scan sea una función del televisor.
No desea ver la información de la pantalla del centro multimedia	<ul style="list-style-type: none"> • Mantenga pulsado el botón Info del control remoto hasta que la información desaparezca de la pantalla. • Vuelva a pulsar y a mantener pulsado el botón para que la información aparezca.
El sistema no responde y BOSE LIFESTYLE aparece en la pantalla del centro multimedia	<ul style="list-style-type: none"> • Apague y encienda el sistema. • Desenchufe el sistema y espere 30 segundos. • Si ninguna de estas acciones hace que el sistema vuelva a funcionar, póngase en contacto con el servicio de atención al cliente de Bose. Consulte la lista de direcciones incluida en la caja.
No se acuerda de la contraseña	<ul style="list-style-type: none"> • Escriba el número 2673 como contraseña temporal para acceder a los controles parentales. Después, cree la nueva contraseña.

Servicio de atención al cliente

Para obtener ayuda adicional para resolver problemas, diríjase al servicio de atención al cliente de Bose®. Remítase a la lista de direcciones y números telefónicos que incluye el sistema.

Garantía limitada

Su sistema para cine en casa LIFESTYLE® está cubierto por una garantía limitada transferible. Consulte la tarjeta de registro del producto para obtener los detalles. Rellene la información solicitada y remita la tarjeta a Bose.

Información técnica**Voltaje del transformador de CA del centro de medios**

EE.UU./Canadá: 120 V \sim 0,55A 50/60 Hz 33VDC \equiv 1,1 A
 Modelos internacionales: 220-240 V \sim 0,30 A 50/60 Hz 33VDC \equiv , 1,1 A
 Voltaje doble: 115/230 V \sim 0,55 A 50/60 Hz 33 VDC \equiv 1,1 A

Voltaje del sistema de altavoces

EE.UU./Canadá: 100-120 V \sim 50/60 Hz 350W
 Modelos internacionales: 220-240 V \sim 50/60 Hz 350 W
 Voltaje doble: 100-120/220-240 V \sim 50/60 Hz 350 W

Entradas del centro multimedia

AUX: 2 Vrms, máximo
 CBL-SAT: 2 Vrms, máximo
 VCR: 2 Vrms, máximo
 TV: 2 Vrms, máximo
 DIGITAL: SPDIF (1 para TV, VCR, TAPE, y AUX)
 VÍDEO COMPUESTO: Formato NTSC o PAL 1V_{p-p} con sinc 75 Ω
 S-VIDEO: Luminancia 1V_{p-p}, Crominancia 0,3V_{p-p}
 Vídeo componente: NTSC o PAL 1V_{p-p} con sinc en Y
 ENTRADA ÓPTICA: SPDIF digital, con correspondencia a la entrada
 Antena FM: 75 Ω
 Antena AM: 12 μ H
 SENSOR DE TV: Detección de la frecuencia de barrido

Salidas del centro multimedia

ALTAVOZ ZONAS 1 y 2: Audio variable, selección del usuario
 AUDIO OUT: I y D: Audio fijo, máximo 2 Vrms
 DIGITAL AUDIO OUT: SPDIF
 SALIDA ÓPTICA: SPDIF, -15 a -21 dbm
 VÍDEO COMPUESTO: NTSC o PAL 1V_{p-p} con sinc 75 Ω
 S-VIDEO: Luminancia 1V_{p-p}, Crominancia 0,3V_{p-p}
 Vídeo componente: NTSC o PAL 1V_{p-p} con sinc en Y

Dimensiones del centro de medios

15,8" de ancho x 11,0" de profundidad x 3,5" de alto
 (40,1 cm x 27,9 cm x 8,9 cm)

Peso del centro de medios

8,2 lb (3,7 kg)

Acabado del centro de medios

aluminio

Alcance del control remoto

65 pies (20 m)

ACUERDO DE LICENCIA DE USUARIO FINAL

IMPORTANTE: LÉASE DETENIDAMENTE: El presente Acuerdo de licencia de usuario final ("EULA") es un acuerdo legal entre usted y el usuario final ("Usuario final" o "Usted") y Bose Corporation ("Bose") que regula su uso de la tecnología, el software, los datos y el contenido pertenecientes a Bose, y a sus proveedores u otorgantes de licencia ("Tecnología"), incluidos en este dispositivo de audio y vídeo ("Sistema"). Al desembalar este Sistema, acepta estar sujeto a las condiciones de este Acuerdo. Si no está de acuerdo con alguna de las condiciones, **NO DESEMBALE EL SISTEMA**. Devuelva el sistema sin desembalar a Bose Corporation para que le reintegren el importe íntegro.

La Tecnología de este Sistema está protegida por leyes de copyright y tratados internacionales, así como por otras leyes y tratados de la propiedad intelectual. La Tecnología se otorga bajo licencia, no se vende. Este Acuerdo de licencia de usuario final sólo le autoriza a utilizar la Tecnología en este Sistema Bose. NO está permitido transferir, prestar, distribuir, derivar, descompilar ni desmontar la Tecnología, excepto dentro de los límites permitidos expresamente por la ley. Mediante este acuerdo acepta que utilizará la Tecnología y el Sistema exclusivamente para uso personal y no comercial.

La Tecnología contiene software que le permite obtener información musical proporcionada por otros proveedores. Esta información incluye el nombre, el artista, la pista y el título ("Datos"). Sólo puede utilizar estos Datos en virtud de las funciones de Usuario final contempladas por la Tecnología. Usted acepta no ceder, copiar, transferir o transmitir tales Datos a terceras partes. **USTED ACEPTA NO UTILIZAR NI APROVECHAR LOS DATOS SALVO QUE SE PERMITA EXPRESAMENTE EN EL PRESENTE ACUERDO.**

Usted acepta que su licencia no exclusiva para utilizar la Tecnología finalizará si incumple estas restricciones. Al finalizar su licencia, acepta interrumpir el uso de la Tecnología o los Datos. Bose, sus proveedores y otorgantes de licencia se reservan todos los derechos de uso de la Tecnología, incluyendo los derechos de propiedad. Usted acepta que los proveedores y otorgantes de licencia de Bose pueden hacer valer sus derechos amparándose en el presente Acuerdo en su propio nombre.

Bose garantiza este Sistema en virtud de las provisiones de la tarjeta de garantía suministrada con el Sistema. **SALVO QUE SE ESTABLEZCA EXPRESAMENTE EN EL PRESENTE ACUERDO, BOSE, SUS PROVEEDORES Y OTORGANTES DE LICENCIA, RECHAZAN TODAS LAS GARANTÍAS, EXPRESAS, IMPLÍCITAS Y LEGALES, EN RELACIÓN CON LA TECNOLOGÍA, INCLUYENDO, PERO SIN LIMITARSE A ELLAS, LAS GARANTÍAS IMPLÍCITAS DE COMERCIALIZACIÓN, NO CUMPLIMIENTO DE LOS DERECHOS DE TERCERAS PARTES, Y ADECUACIÓN A FINES PARTICULARES. EN NINGÚN CASO, BOSE, SUS PROVEEDORES O SUS OTORGANTES DE LICENCIA, SE RESPONSABILIZAN DE LOS DAÑOS INDIRECTOS, ESPECIALES, INCIDENTALES DERIVADOS DEL USO O LA IMPOSIBILIDAD DE USO DE LA TECNOLOGÍA. BOSE NO SE RESPONSABILIZA DE NINGÚN DAÑO.**

Esta Tecnología sólo se exportará en cumplimiento de las regulaciones sobre exportación de los EE.UU. u otras jurisdicciones aplicables. Cualquier intento de ceder la licencia o transferir cualquiera de los derechos y obligaciones de este acuerdo no tendrá efecto alguno. Este Acuerdo se rige por las leyes del estado de Massachusetts, y no contempla los conflictos que puedan surgir con otras disposiciones legales.

USTED RECONOCE HABER LEÍDO Y COMPRENDIDO ESTE ACUERDO Y ACEPTA ESTAR SUJETO A SUS CONDICIONES. ADEMÁS ACEPTA QUE ESTE ACUERDO ES LA DECLARACIÓN COMPLETA Y EXCLUSIVA DEL ACUERDO ENTRE USTED Y BOSE Y SUSTITUYE CUALQUIER PROPUESTA, ACUERDO ANTERIOR, YA SEA ORAL O ESCRITO, O COMUNICACIÓN EN RELACIÓN AL ASUNTO DE ESTE ACUERDO.

Veillez lire cette notice d'utilisation

Prenez le temps de lire attentivement les instructions de cette notice d'utilisation. Elles vous seront précieuses pour installer et utiliser correctement votre système et vous aideront à tirer le meilleur parti de sa technologie. Conservez la *Notice d'installation* et la *Notice d'utilisation* pour référence ultérieure.

AVERTISSEMENT : Afin de limiter les risques d'incendie ou d'électrocution, n'exposez pas l'appareil à la pluie ou à l'humidité.

AVERTISSEMENT : Protégez-le de tout risque de ruissellement ou d'éclaboussure. Ne placez pas d'objets contenant des liquides, tels que des vases, sur l'appareil. Comme avec tout appareil électronique, veillez à ne pas renverser de liquides sur aucune partie de l'appareil. Les liquides peuvent provoquer des pannes et/ou un risque d'incendie.

Ces marquages de SÉCURITÉ se trouvent en bas du media center du système home cinéma LIFESTYLE® et SUR le panneau arrière du module Acoustimass® :

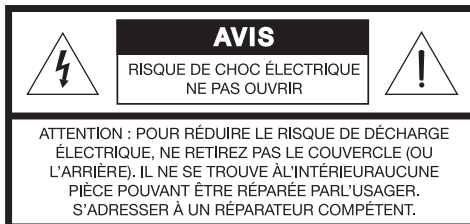
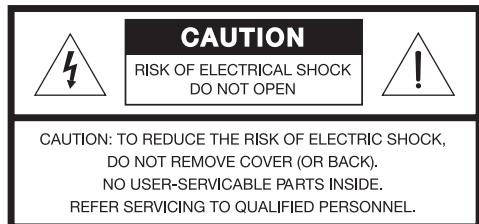

Le symbole représentant un éclair avec une flèche à l'intérieur d'un triangle équilatéral est utilisé pour prévenir l'utilisateur de la présence d'une tension électrique dangereuse non isolée à l'intérieur de l'appareil. Cette tension est d'un niveau suffisamment élevé pour représenter un risque d'électrocution.



Le symbole représentant un point d'exclamation à l'intérieur d'un triangle équilatéral signale à l'utilisateur la présence d'instructions importantes relatives au fonctionnement et à l'entretien de l'appareil dans cette notice d'utilisation.

ATTENTION : L'utilisation de commandes, réglages ou procédures autres que ceux spécifiés dans le présent document peuvent provoquer une exposition dangereuse aux rayonnements. Le lecteur compact disque ne doit être réglé ou réparé que par une personne qualifiée.

ATTENTION : Ne placez jamais d'objets enflammés, tels que des bougies allumées, sur l'appareil.

Produit laser de classe 1

Le lecteur DVD inclus dans le media center est classé CLASS 1 LASER PRODUCT selon la norme EN 60825-1:1994 + A11. L'étiquette CLASS 1 LASER PRODUCT est située au-dessous du media center.

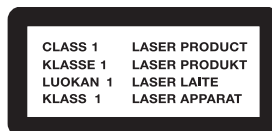

Piles

Veillez à vous débarrasser de vos piles usagées conformément aux réglementations locales. Ne les incinérez pas.

Piles



©2004 Bose Corporation. Toute reproduction, modification, distribution ou autre utilisation, même partielle, de ce document est interdite sans autorisation écrite préalable.

Fabriqué sous licence de Dolby Laboratories. « Dolby » et le symbole du double D sont des marques déposées de Dolby Laboratories. Ouvrage non publié à caractère confidentiel. ©1992-1997 Dolby Laboratories. Tous droits réservés.

Ce produit contient un ou plusieurs programmes protégés par les lois internationales et américaines (États-Unis) de protection des droits d'auteurs en tant que produits non publiés. Ils sont confidentiels et sont la propriété de Dolby Laboratories. Leur reproduction ou divulgation, en tout ou en partie, ou la production de programmes dérivés sans l'autorisation expresse de Dolby Laboratories est interdite. Copyright 1992-1996 de Dolby Laboratories, Inc. Tous droits réservés.

La technologie de compression audio MPEG Layer 3 est sous licence de Fraunhofer IIS et THOMSON multimedia.

« DTS » et « DTS Digital Surround » sont des marques déposées de Digital Theater Systems, Inc.

La technologie de reconnaissance musicale et les données connexes sont fournies par Gracenote et le service de reconnaissance musicale Gracenote CDDB. Gracenote est la référence en matière de technologie de reconnaissance musicale et la distribution de son contenu. Pour plus d'informations, consultez le site www.gracenote.com.

Données relatives au CD de Gracenote, Inc., © 2000-2003 Gracenote. Gracenote CDDB® Client Software, copyright 2000-2003 Gracenote. Ce produit et ce service sont rattachés à un ou plusieurs des brevets américains suivants : 5 987 525, 6 061 680, 6 154 773, 6 161 132, 6 230 192, 6 230 207, 6 240 459, 6 330 593, ainsi qu'à d'autres brevets émis ou en cours d'octroi.

Gracenote et CDDB sont des marques déposées de Gracenote. Le logo et le logotype Gracenote, le logo Gracenote, le logo et le logotype CDDB ainsi que le logo « Gracenote » sont des marques de commerce de Gracenote.

Pour trouver...

Introduction	5
Bienvenue	5
Liste des disques que vous pouvez lire	5
Vérification de la compatibilité des disques avec votre zone	5
Glossaire des termes audio	5
Protection contre la copie	5
Présentation d'un nouveau mode de lecture	7
Pour un système LIFESTYLE® unique et personnalisé	7
Comment programmer votre système selon vos souhaits	7
Ajouter vos disques favoris à votre système	8
Planification de la durée de stockage de vos CD	8
Durée à prévoir pour le stockage de CD	9
Nombre de CD pouvant être stockés	9
Ce que vous pouvez écouter pendant le stockage de CD	9
Le système de lecture intelligente uMusic™ travaille à votre place	9
Pourquoi les présélections sont importantes	9
Comment passer facilement d'une présélection à une autre	10
Utilisez les touches de sélection et de niveau comme bon vous semble	10
Tirer parti de l'intelligence du système	10
Fonctions et commandes	11
Télécommande	11
Si la télécommande ne fonctionne pas correctement	14
Media center	14
Vidéo composante ou balayage progressif : activation de votre sélection	16
Performances du système	17
Astuces pour un plus grand plaisir	17
Pour activer d'autres appareils	17
Pour regarder une image vidéo	17
Pour régler l'image ou le son	18
Pour profiter de nouvelles fonctions exceptionnelles du système LIFESTYLE®	18
Lecture de musique stockée	18
Fonctions de base	18
Options de la télécommande	19
Fonctions avancées	20
Profitez des avantages des présélections	20
Répondre activement pour accélérer le processus d'apprentissage	21
Utilisation de la liste de lecture pour organiser la lecture de pistes	21
Comment supprimer des pistes de la liste de lecture :	22
Comment effacer totalement la liste de lecture :	22
Consultation du catalogue musical	22

Ce produit intègre une technologie de défense des droits d'auteurs protégée par les revendications de procédés de certains brevets américains et autres droits de propriété intellectuelle détenus par Macrovision Corporation et autres titulaires de ces droits. L'utilisation de ladite technologie doit être autorisée par Macrovision Corporation. Elle est consentie pour le seul usage domestique et certains autres usages limités de visionnage, sauf autorisation contraire de Macrovision Corporation. Tout désassemblage ou démontage est interdit.

Les consommateurs doivent avoir conscience du fait que les téléviseurs haute définition ne sont pas tous entièrement compatibles avec ce produit, ce qui peut provoquer l'affichage de parasites dans l'image. Pour les problèmes d'image à balayage progressif 525, il est recommandé de basculer vers une connexion de type vidéo composante. Pour les questions relatives à la compatibilité des téléviseurs avec ce modèle de lecteur DVD 525p, veuillez contacter notre service clientèle.

Ce produit intègre une technologie de défense des droits d'auteurs et d'autres droits de propriété intellectuelle détenus par Cirrus Logic, Inc. Il est soumis aux lois de protection des droits d'auteurs des Etats-Unis ainsi qu'à d'autres restrictions et protections d'octroi de licence. L'utilisation de ladite technologie se limite uniquement à l'utilisation des circuits intégrés Cirrus Logic intégrés à ce produit. Tout désassemblage ou démontage est interdit.

Conçu avec la technologie UEI™ sous licence de Universal Electronics Inc. © UEI 2000-2002.

Avis légal : AEC One Stop Group, Inc. (désigné sous l'appellation « AEC ») détient l'exclusivité des droits des bases de données ALL MUSIC GUIDE et ALL MOVIE GUIDE (désigné sous l'appellation « Guides »). Vous ne devez pas modifier, copier, scanner ou utiliser toute autre méthode en vue de reproduire, dupliquer, convertir, rééditer, transmettre ou distribuer tout ou partie de ces Guides. Vous ne devez pas télécharger ces Guides. Toute utilisation est soumise à toutes les restrictions applicables mentionnées dans le présent document. Vous acceptez d'indemniser, de défendre et de tenir à couvert AEC et ses filiales, ainsi que Bose et ses filiales, contre toutes réclamations, dommages, coûts ou autres frais susceptibles de survenir directement ou indirectement (i) suite à une utilisation non autorisée de ces Guides, (ii) en violation de cette directive et/ou (iii) suite à toute activité non autorisée concernant ces Guides.

Lecture d'un DVD	23
Options de la télécommande	24
Utilisation du contrôle parental	24
Chargement et lecture d'un CD	25
Options de la télécommande	25
Utilisation de la radio	26
Changement de station	26
Préréglage d'une station radio	26
Pour attribuer un préréglage à une station différente	27
Utilisation de la prise casque	27
Utilisation de la minuterie	27
Pour régler la minuterie	27
Contrôle des sources externes	28
Utilisation de la télécommande de votre système avec d'autres appareils	28
Pour contrôler le téléviseur	28
Pour contrôler le récepteur câble/satellite	31
Pour contrôler le magnétoscope ou le graveur de DVD	32
Pour contrôler la source AUX	32
Désignation d'un tuner vidéo	33
Modification de la configuration des sources	34
Ajustement d'une source précise	34
Comment accéder aux options	34
Comment modifier les réglages	35
Réglages tuner (radio FM ou AM)	36
Réglages CD	36
Réglages CD stockés	37
Réglages DVD	38
Réglages TV (pour magnétoscope, câble/satellite et AUX)	39
Utilisation du menu Système	40
Modification des réglages système	40
Comment afficher le menu Système	40
Comment apporter des modifications	40
Options de la catégorie CD stockés	41
Utilisation de l'écran de modification	42
Comment modifier le texte	42
Options audio	44
Options vidéo	46
Options du media center	47
Options de la télécommande	48
Options de verrouillage DVD	49
Mise en place du contrôle parental	49
Pour définir un niveau de restriction et un mot de passe	50
Références	51
Maintenance de la télécommande	51
Remplacement des piles de la télécommande	51
Modification de la configuration du code interne	51
Autres commutateurs	52
Pour une télécommande réseau Bose® dans une autre pièce	52
Configuration d'une deuxième pièce d'écoute	52
Les produits compatibles avec le réseau Bose® Link simplifient vos décisions	53
Réglage des commutateurs de la télécommande de réseau Bose® Link	53
Entretien du système LIFESTYLE®	54
Dépannage	55
Contact du service client	57
Garantie limitée	57
Informations techniques	58
Poids du media center	58
ACCORD DE LICENCE DE L'UTILISATEUR FINAL	59

Bienvenue

Nous vous remercions d'avoir acheté un système home cinéma Bose® LIFESTYLE® 38 ou 48. Grâce aux technologies déposées de Bose et à la conception novatrice des systèmes LIFESTYLE®, cet équipement, à la fois élégant et simple d'utilisation, vous permettra d'obtenir la meilleure des qualités en termes de son et d'image.

Liste des disques que vous pouvez lire

Le système peut lire les types de disques présentant les logos suivants :

- DVD vidéo 

- DVD-R ou DVD-R/W

- CD vidéo (VCD) 

- CD audio 

- CD-R ou CD-R/W

- CD MP3 répondant aux critères suivants :

Toutes les pistes doivent être gravées en une session unique et finalisée, et le format de disque doit respecter la norme ISO9660. Chaque fichier doit porter l'extension « .mp3 » et son nom ne doit comporter aucun autre point. Les balises du fichier ne doivent pas être supérieures à ID3 (ID3v2).

Protection contre la copie

La musique et les autres contenus sont protégés par les lois internationales et nationales de protection des droits d'auteurs et contiennent des restrictions spécifiques sur leur utilisation et/ou leur reproduction. Veuillez respecter les droits des artistes et de tous les détenteurs de droits d'auteurs.

Vérification de la compatibilité des disques avec votre zone

Pour qu'un disque et un lecteur DVD soient compatibles, ils doivent avoir le même numéro de zone. Celui-ci est attribué en fonction de l'endroit où le lecteur et le disque sont vendus.

Vérifiez le numéro de zone situé sous le media center du système. Assurez-vous ensuite de vous procurer uniquement des DVD dont l'étiquette ou l'emballage indique le même numéro de zone. Par exemple, un DVD de la zone 1 et le lecteur correspondant doivent présenter le logo ci-contre.



Glossaire des termes audio

Balayage progressif : Format vidéo affichant toutes les lignes de l'image en un seul balayage du faisceau et actualisant l'image soixante fois par seconde. Ce format n'est pas compatible avec tous les écrans vidéo.

Chapitre : Unité principale de contenu sur un DVD.

Cinemascope : Format vidéo présentant un rapport d'écran supérieur à 4:3 et comportant des bandes noires dans la partie supérieure et la partie inférieure de l'image.

Dolby Digital : Système de codage perceptuel utilisé pour le son, développé par Dolby Laboratories et reconnu en tant que norme internationale. Dolby Digital est le système d'encodage de son multicanaux le plus répandu.



: Logo du système Dolby Digital.

DTS : Acronyme de Digital Theater Systems, un type de format de son surround multicanaux utilisé sur certains CD et de nombreux DVD.



: Logo du format DTS.

DVD : Acronyme signifiant le plus souvent Digital Video Disc (disque vidéo numérique) ou Digital Versatile Disc (disque numérique polyvalent). Le stockage de son/images/données se fait sur des disques optiques de 12 cm.

DVD vidéo : Norme permettant de stocker et de reproduire du son et des images sur des DVD-ROM, basée sur le format vidéo MPEG, le format audio Dolby Digital ainsi que sur d'autres formats de données déposés.

Format élargi : Technique consistant à recadrer une image pour l'adapter à un rapport d'écran différent en recadrant certaines parties de l'image. Les lecteurs de DVD vidéo peuvent créer automatiquement une version format élargi 4:3 à partir d'une vidéo écran large en utilisant un offset horizontal codé avec la vidéo.

Gracenote : Technologie de reconnaissance musicale et données connexes fournies dans le cadre du service contracté par Bose.

IR : Abréviation du terme « infrarouge ». Utilisé par les télécommandes qui envoient/reçoivent des instructions à l'aide d'un rayon infrarouge.

MP3 : Son MPEG-1 Layer III. Il s'agit d'un format de son compressé qui permet d'enregistrer plusieurs heures de musique sur un seul CD.

NTSC : Acronyme de National Television System Committee. Désignation du format vidéo standard défini par le comité de télévision et utilisé aux États-Unis et dans d'autres pays.

PAL : Acronyme de Phase Alternate Line. Format vidéo couramment utilisé en Europe occidentale.

PCM : Acronyme de Pulse Code Modulation. Format courant de signal audio numérique.

PRISE PÉRITEL : Type de fiche courante disponible dans les magasins d'appareils électroniques et fabriquée pour être utilisée en Europe occidentale.

Rapport d'écran : Forme de l'image rectangulaire d'un écran de télévision exprimée en tant que largeur de l'image par rapport à la hauteur. Par exemple, si l'image d'un téléviseur possède un rapport d'écran de 4:3 (4 sur 3), la forme de cette image est de 4 unités de largeur sur 3 unités de hauteur. 4:3 et 16:9 sont les deux rapports d'écran standard pour les téléviseurs.

RDS : Système d'affichage d'informations sur la station de radio et le programme diffusé. Cette fonction est disponible sur les systèmes européens uniquement.

SACD : Acronyme de Super Audio Compact Disc. Format de musique pour les CD audio et les signaux audio numériques à haute résolution stockés sur un disque de la taille d'un CD. Les nouveaux systèmes Bose® LIFESTYLE® (avec lesquels est fourni cette notice) lisent la partie de ces disques compatible avec les CD, qui est identifiée par le logo CD figurant sur le disque.

SCMS : Système empêchant la copie numérique de seconde génération de sources audio protégées par copyright. Un enregistreur numérique équipé du système SCMS peut enregistrer une source audio en numérique, mais il est ensuite impossible d'utiliser cet enregistrement pour réaliser un enregistrement de seconde génération.

S-vidéo : Également nommé Y/C ou Mini DIN. Signal vidéo séparant les informations de luminosité et de couleur, qui est nettement meilleur que la vidéo composite. Ce format vidéo nécessite l'utilisation d'un câble S-vidéo et est compatible avec de nombreux téléviseurs et de nombreux appareils vidéo.

Système de lecture intelligente uMusic™ : Mode de lecture Bose révolutionnaire, qui transforme votre système en une sorte de DJ qui enregistre vos goûts musicaux de façon à lire vos pistes préférées parmi les CD stockés.

Vidéo composante : Signal vidéo divisé en trois parties : un signal de luminance et deux signaux de couleurs (désignés par YPbPr). Il permet d'obtenir la meilleure qualité d'image en termes de résolution, mais ne peut pas être traité par tous les téléviseurs.

Vidéo composite : Signal vidéo combinant les informations relatives à la luminosité (noir et blanc) et à la couleur. Il est compatible avec la plupart des téléviseurs et des autres appareils vidéo. Les câbles vidéo composite utilisent des prises RCA.

Videostage® 5 : Circuit de décodage Videostage 5 Bose déposé qui vous permet de bénéficier du son surround à cinq canaux quel que soit le support d'écoute : cassettes VHS, CD stéréo et même programmes télévisés mono.

YPbPr : Signal vidéo composante analogique contenant une composante de luminance et deux composantes de chrominance. Apparaît sous la forme YUV ou Y, B-Y, R-Y.

Pour un système LIFESTYLE® unique et personnalisé

Tous les CD que vous avez achetés au fil des ans reflètent vos goûts musicaux et ceux que vous écoutez régulièrement tendent à révéler votre style, mais aussi votre caractère. Il suffit pour cela d'observer quelles sont les pistes que vous choisissez d'écouter lorsque vous êtes fatigué, expansif, de bonne humeur ou sentimental.

Vous avez choisi le système LIFESTYLE® 38 ou 48 pour sa capacité à capter ces subtilités grâce à une nouvelle fonction révolutionnaire : le système de lecture intelligente uMusic™. Mis en œuvre par une technologie Bose® déposée, il transforme votre système en une sorte de DJ, capable de lire vos disques favoris en continu et de s'adapter à vos préférences à mesure qu'elles évoluent.

Non seulement le système de lecture intelligente uMusic stocke votre collection personnelle de CD, mais il offre également une nouvelle approche révolutionnaire en matière d'écoute.

Il permet d'accéder immédiatement à vos chansons favorites et de les lire sans interruption, même celles que vous ne pensiez plus avoir dans votre collection. En outre, de la même façon que s'il écoutait vos disques avec vous, ce système apprend également à reconnaître vos disques préférés et à les lire... pour un plaisir toujours plus grand et « à la carte ».

Cette nouvelle fonction offre également la possibilité de stocker toutes les pistes de centaines de CD sur votre système. La quantité stockable dépend en fait du nombre et de la durée des pistes sur chaque CD. Lorsqu'elle fait office de catalogue musical personnel, cette fonction vous évite de ranger et de rechercher physiquement des disques précis de votre collection.

Comment programmer votre système selon vos souhaits

En effet, vous devez régler ce nouveau système afin qu'il puisse lire les disques souhaités à tout moment.

La procédure est très simple. Il vous suffit de donner votre avis à la lecture des disques stockés et de laisser faire le système.

Ne vous inquiétez pas en cas d'erreur, vous pouvez recommencer la procédure, le cas échéant. Par exemple, lorsque vous appuyez sur la touche **Encore**, le système recherche dans la base de données les disques dont le contenu se rapproche le plus du disque en cours de lecture. Ce bouton indique au système d'affiner sa sélection de disques en fonction de votre choix. Toutefois, chaque fois que vous appuyez de nouveau sur la touche **uMusic**, vous pouvez remarquer que le système effectue une sélection à partir d'un plus grand nombre de disques de votre collection.

Lorsque vous appuyez sur la touche - (signe négatif), cela ne signifie pas que la piste sélectionnée est ignorée irrémédiablement. Cela indique simplement au système de passer au disque suivant, car celui actuellement choisi ne convient pas à cet instant de la journée, à l'activité en cours, à la présélection ou à l'auditeur actuel.

Lorsque vous appuyez sur le bouton + (signe positif), le système enregistre que vous appréciez particulièrement la piste en cours de lecture. Toutes les pistes que vous aimez n'impliquent pas nécessairement d'appuyer sur la touche (+). Toutefois, vous pouvez appuyer dessus lorsque la piste que vous écoutez vous semble vraiment spéciale.

Le système ajuste régulièrement le type de disque lu lorsque votre présélection est sélectionnée, en fonction des choix que vous avez formulés précédemment. Vous n'avez pas à vous demander si chacun de vos choix actuels sera stocké, car vous pouvez supprimer facilement tous vos choix précédents. Alors n'hésitez pas à régler le système en fonction de vos souhaits. Multipliez les essais et adaptez la musique à votre humeur.



Quelle que soit votre humeur, le système saura sélectionner les disques appropriés.

Ajouter vos disques favoris à votre système

Avant de pouvoir tirer parti de ces avantages, vous devez effectuer les opérations ci-après. Cela implique d'utiliser le media center et de suivre une procédure simple en 3 étapes pour stocker le contenu de vos disques.

♪ **Remarque :** *Votre système est conçu pour stocker des pistes de CD courants uniquement. Par conséquent, il ne permet pas de stocker des pistes MP3 ou le contenu de DVD. Si un disque inapproprié est inséré dans le tiroir disque lorsque vous appuyez sur la touche Store, le media center affiche un message d'erreur pour indiquer que le stockage du disque en question est impossible.*

Voici comment procéder :

1. Placez le premier CD dans le tiroir disque du media center et fermez le tiroir.
2. Appuyez sur le bouton  situé sur le panneau de commandes du media center.
 - Lors de ce processus, le media center affiche le message STOCKAGE SUR CD et indique la progression du stockage en pourcentage.
 - Pour interrompre l'étape de stockage à tout moment, il vous suffit d'ouvrir le tiroir disque. Pour reprendre le stockage du même disque, refermez le tiroir et appuyez de nouveau sur la touche .
3. Au terme de cette étape, le message CD AUDIO STOCKÉ s'affiche. Retirez le CD et répétez les étapes 1 à 3 pour les autres CD à stocker, le cas échéant.

Le stockage d'un CD dure environ 5 minutes*. Pour plus d'informations, reportez-vous à la section "Planification de la durée de stockage de vos CD", ci-après.

Conseils sur le stockage

- Il n'est pas nécessaire que le système soit activé lors du stockage.
- Commencez par stocker vos CD favoris afin d'observer les avantages qu'offre le système uMusic™.
- Il n'est pas nécessaire de stocker vos CD par ordre alphabétique.
- Utilisez le tableau situé à la fin de cette notice d'utilisation pour noter l'ordre de stockage de vos CD.
- Laissez un peu de temps au système pour qu'il se familiarise avec vos choix. Mais ne vous inquiétez pas, ce DJ apprend vite.
- Une fois stockées, vous pouvez supprimer n'importe quelle piste. Pour ce faire, accédez au menu Système, sous CD stockés.

♪ **Remarque :** *Pour plus d'informations sur l'utilisation du menu Système, reportez-vous à la section « Modification des réglages système », page 40. Pour plus d'informations sur la suppression de pistes, reportez-vous à la section « Options de la catégorie CD stockés », page 41.*

Planification de la durée de stockage de vos CD

Le stockage implique deux actions : le placement des pistes de chaque CD dans une zone d'attente et le traitement de ces pistes pour un stockage optimal. Cette dernière opération libère la zone de stockage. Lorsque la zone d'attente est temporairement pleine, il est impossible de stocker d'autres disques. Le media center affiche alors le message OCCUP TRAITEMENT CD.

Ce traitement est plus rapide lorsque le système est désactivé. Si vous utilisez le système lors du traitement, le processus de stockage se poursuit, mais dure légèrement plus longtemps.

Si votre collection de CD est volumineuse, prévoyez de stocker toutes les pistes en plusieurs sessions. Lisez les instructions ci-après pour planifier ces sessions.

*Si vous constatez que le stockage d'un disque précis dure particulièrement longtemps, nous vous recommandons de le nettoyer. Reportez-vous à la section « Nettoyage des disques », page 54.

Durée à prévoir pour le stockage de CD

- Pour stocker 10 disques : 1 heure. Toutefois, le stockage des CD endommagés ou nécessitant d'être nettoyés dure plus longtemps. Prévoyez environ 5 minutes par disque en comptant l'insertion et le retrait de chaque disque.
- Pour le traitement de 10 disques (recherche dans les bases de données et classement de toutes les pistes) : 6 heures avec le système désactivé.

Nombre de CD pouvant être stockés

- Avec un système LIFESTYLE® 38 : environ 200 heures de musique ou plus de 200 CD.
- Avec un système LIFESTYLE® 48 : environ 340 heures de musique ou plus de 350 CD.

Ce que vous pouvez écouter pendant le stockage de CD

- Vous pouvez écouter d'autres pistes de CD déjà stockées, mais aussi utiliser le tuner AM ou FM, ou d'autres sources connectées au système (connexion analogique nécessaire), telles que votre téléviseur.
- Vous ne pouvez pas écouter le CD en cours de stockage ni visionner un DVD inséré dans le tiroir disque du media center.
- Dès que le media center affiche 100%, vous pouvez écouter le CD que vous venez de stocker (avec le lecteur de CD ou appuyez sur la touche Stored pour définir la source) ou le remplacer par un DVD afin de le visionner.
- Si votre installation est constituée d'un réseau Bose® Link, vous pouvez également continuer à écouter de la musique sur le système depuis d'autres pièces.
- Vous pouvez constater de légères interruptions audio temporaires. Toutefois, si la source est connectée avec des câbles numériques et analogiques, vous pouvez continuer d'écouter de la musique sans interruptions.

Le système de lecture intelligente uMusic™ travaille à votre place

Nous savons que le temps passé à rechercher vos chansons favorites parmi tous les CD de votre collection ne fait que retarder votre plaisir à pouvoir les écouter. Désormais, presque instantanément, le système uMusic s'occupe de cette tâche fastidieuse à votre place et recherche vos disques préférés afin que vous puissiez les écouter.

Pourquoi les présélections sont importantes

Le système uMusic propose 9 possibilités de présélections afin que chaque membre de votre foyer puisse définir ses propres préférences.

En utilisant une présélection exclusive, chaque auditeur aide le système à distinguer ses propres goûts musicaux. Chaque présélection constitue le point central des préférences musicales de cette personne. Au fil du temps, ce point central peut varier étant donné que les nouvelles préférences et habitudes d'écoute sont enregistrées par la présélection.

Vous pouvez définir des présélections comme bon vous semble et leur attribuer un nom. Utilisez la télécommande pour passer rapidement d'une présélection à une autre. Il est possible d'attribuer une présélection en fonction :

- des membres de votre famille, des colocataires ou des générations. En effet, lorsqu'une présélection est sélectionnée, le numéro et le nom correspondant (le cas échéant) sont affichés sur le media center pour vous aider à les distinguer.

♪ **Remarque :** Si plusieurs membres de votre famille stockent leurs CD sur le système, assurez-vous que chacun dispose d'une présélection qui lui est propre et qu'il l'utilise lorsqu'il écoute de la musique.

- des heures d'écoute ou l'humeur du moment : au réveil, pendant le sport, le week-end, les devoirs ou le bricolage, voire dans le jardin, etc. Pour les foyers constitués d'un petit nombre de personnes, il peut être utile de modifier les présélections en fonction des activités de la journée.

Gardez simplement à l'esprit que l'association d'une présélection à une personne ou une activité n'est pas définitive. Vous pouvez, à tout moment, effacer la mémoire d'une présélection et l'associer à une autre personne ou une autre activité. C'est vous qui choisissez. Vous êtes également libre d'utiliser une seule et même présélection définitive, si vous le souhaitez.

Comment passer facilement d'une présélection à une autre

Il suffit simplement d'appuyer sur une ou deux touches.

- Si vous n'êtes pas encore en mode uMusic™, appuyez sur la touche **Stored** de la télécommande.
- Lorsque vous êtes en mode uMusic, appuyez sur une des touches numérotées de 1 à 9 afin d'activer l'une des présélections.

Utilisez les touches de sélection et de niveau comme bon vous semble

Une fois la présélection souhaitée sélectionnée, différentes options s'offrent à vous :

- Laissez la piste arriver jusqu'à son terme ou
- Appuyez sur la touche **Seek** afin de passer à la piste suivante ou
- Appuyez sur la touche **Repeat** afin de réécouter les pistes souhaitées ou
- Appuyez sur les touches **+** et **-** afin d'évaluer les pistes selon qu'elles vous plaisent beaucoup ou non.

Quelle que soit l'option que vous avez choisie ci-dessus, le système continue de sélectionner des pistes parmi toutes celles stockées. Votre présélection tient compte de vos choix et le système vous propose des pistes en conséquence. Notez également que lorsque vous appuyez sur la touche **(-)** pour une piste, la probabilité que vous l'entendiez à l'avenir est beaucoup plus réduite. Pour ne plus jamais entendre une piste, vous devez la supprimer du système.

♪ **Remarque :** Pour attribuer un nom à une présélection ou supprimer une piste du système, sélectionnez l'option appropriée dans le menu **Système**. Pour plus d'informations, reportez-vous à la section « Options de la catégorie CD stockés », page 41.

Tirer parti de l'intelligence du système

Lorsqu'il stocke et traite des pistes de vos CD, ce système récupère des informations sur les pistes provenant des bases de données musicales internes. Ces données comprennent le nom de chaque piste, l'artiste, le style musical et toutes autres informations susceptibles de classer votre musique préférée.

Autre avantage, Bose propose également des disques mis à jour afin que les bases de données musicales restent d'actualité. Ainsi, même les derniers CD que vous achetez disposent de ces informations.

Il est très important **de renvoyer la carte d'enregistrement de votre produit fournie avec votre système.**

(Comme indiqué sur cette carte, vous avez également la possibilité d'enregistrer votre produit en ligne). Quelle que soit la méthode utilisée, cela vous permet d'être identifié comme détenteur du système et de recevoir les mises à jour de bases de données et logicielles. Les données de chaque disque sont automatiquement copiées dans le système dès l'insertion du disque dans le tiroir.

Assurez-vous de remplir cette carte ou le formulaire disponible en ligne et de le renvoyer à Bose.



Outre le simple stockage de ces données, vous pouvez également modifier le système de façon à ce qu'il reflète mieux les associations faites avec chaque CD. Par exemple, si les données intégrées classent un CD dans la catégorie « World » et que vous considérez qu'il s'agit de musique latine, il vous suffit de modifier le style (genre) de ce CD. Quant aux CD qui ne sont pas reconnus par la base de données (que vous avez créé ou qui ne sont pas disponibles dans le commerce), le système vous permet d'ajouter des informations sur ce style musical afin qu'il soit répertorié et affiché comme vous le souhaitez.

Pour plus de détails sur les informations que vous pouvez ajouter ou modifier et sur la façon d'apporter ces modifications, reportez-vous à la section « Options de la catégorie CD stockés », page 41.





Télécommande







La télécommande perfectionnée à fréquence radio fournie avec le système LIFESTYLE® fonctionne depuis pratiquement n'importe où dans votre logement. Il suffit d'appuyer sur une touche. Il n'est pas nécessaire de viser le media center.

Mise sous tension et coupure du son

-  Permet d'activer et de désactiver le système. La dernière source utilisée est automatiquement sélectionnée.
-  Permet de couper le son de toutes les enceintes connectées (qu'elles soient situées dans la pièce principale ou dans d'autres pièces).
-  Permet de couper ou de rétablir le son dans la pièce actuelle.

Sélection de la source

-  Permet d'activer le système et de sélectionner le système de lecture intelligente uMusic™ comme mode de lecture des CD stockés. Tout autre mode de lecture des CD stockés est annulé.
-  Permet d'activer le système et de sélectionner le lecteur de disque intégré.
-  Permet d'activer le système et de sélectionner le tuner FM/AM sur la dernière station écoutée, mais aussi de passer de la bande FM à la bande AM (et inversement) lorsque le tuner radio est activé.
-  Permet d'activer le système et de sélectionner une source auxiliaire (AUX) connectée au media center.

-  Active le système et sélectionne le téléviseur connecté au media center en tant que source.
 Lorsque la télécommande a été configurée à cet effet*, cette touche permet d'activer et de désactiver le téléviseur.
 Lorsque la télécommande a été configurée à cet effet, cette touche permet de parcourir les entrées du téléviseur et vous permet de sélectionner l'entrée utilisée pour connecter le media center au téléviseur.
-  Active le système et sélectionne le récepteur câble ou satellite connecté au media center en tant que source.
 Lorsque la télécommande a été configurée à cet effet*, cette touche permet d'activer et de désactiver le récepteur câble ou satellite.
-  Active le système et sélectionne le magnétoscope connecté au media center en tant que source audio.
 Lorsque la télécommande a été configurée à cet effet*, cette touche permet d'activer et de désactiver le magnétoscope.

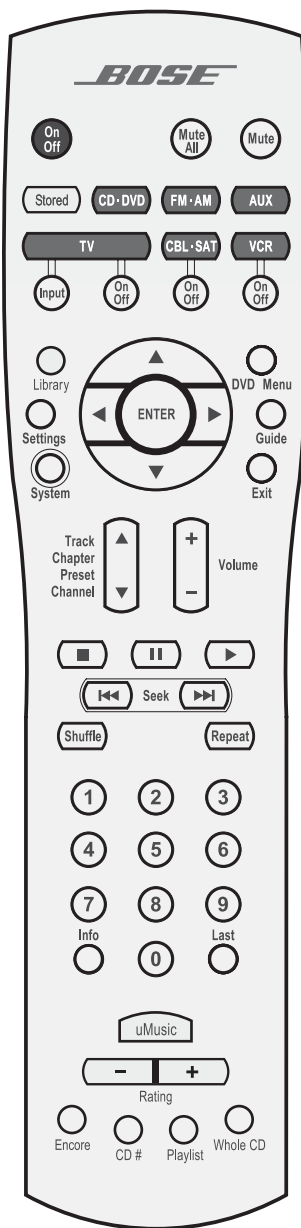

*Vous pouvez choisir de configurer votre télécommande LIFESTYLE® de façon à pouvoir l'utiliser pour activer et désactiver votre téléviseur, votre récepteur câble/satellite ou votre magnétoscope. Pour ce faire, reportez-vous à la section « Utilisation de la télécommande de votre système avec d'autres appareils », page 28. Tant que la télécommande n'est pas configurée à cet effet, utilisez simplement le bouton d'alimentation ou la télécommande de chaque appareil pour mettre celui-ci sous tension.

Sélection de menus et de programmes

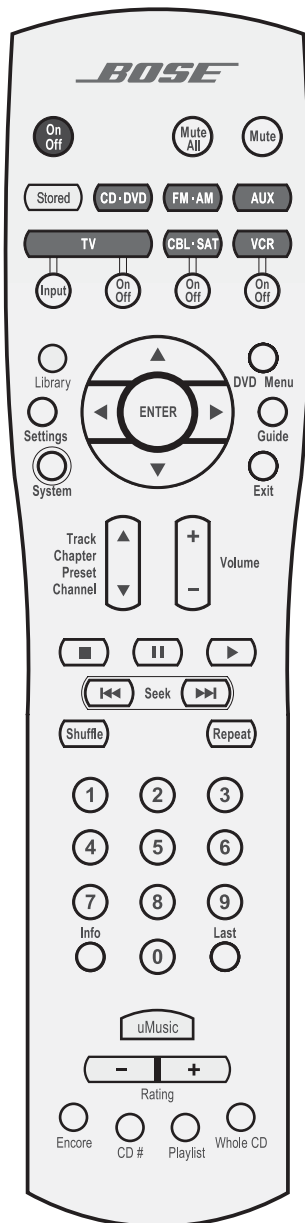

Library

Permet d'entrer dans le catalogue des CD stockés.



Settings

Permet d'afficher ou de fermer le menu Configuration de la source active.



System

Permet d'afficher ou de fermer le menu Système.



DVD Menu

Permet d'afficher ou de fermer le menu du DVD actuellement chargé.
Permet d'afficher le menu principal du récepteur câble ou satellite.



Guide

Permet d'afficher un guide électronique des programmes de télévision.*



Exit

Permet de quitter les menus Configuration et Système, ainsi que les écrans Catalogue et Infos.

Permet de fermer le guide électronique des programmes de télévision.*

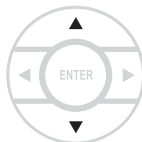

Permet de sélectionner la fréquence radio suivante ou précédente sur la bande FM ou AM.

Permet de sélectionner l'élément suivant ou précédent dans un menu.

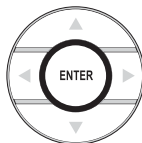

Permet d'afficher un sous-menu ou de confirmer la sélection d'un élément de menu.

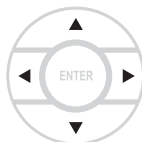

Permet de déplacer le curseur vers le haut, le bas, la gauche ou la droite dans un menu ou à l'écran.

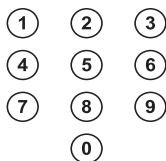

Permet de composer le numéro correspondant à un chapitre de DVD, à une piste de CD, à une station de radio préréglée, à une chaîne de télévision ou à une présélection musicale stockée.

Permet également de modifier des éléments des menus Système et Configuration, le cas échéant.



Last

Permet de revenir à la chaîne de télévision précédente.*



Info

Permet d'afficher ou de fermer la fenêtre d'informations câble ou satellite, si une telle fenêtre est disponible.

Appuyez sur cette touche et maintenez-la enfoncée (jusqu'à ce que le changement soit visible) pour effacer ou restaurer les informations sur la piste affichées sur l'écran du media center.

Cette touche permet également d'afficher un écran sur le téléviseur, si l'entrée du téléviseur correspondant au media center est sélectionnée. Cet écran fournit des informations sur la musique stockée qui est en cours de lecture. La touche Info permet d'afficher ou d'effacer ces informations sur l'écran et de faire défiler les informations affichées à l'écran du media center.

*Si le téléviseur ou le récepteur câble/satellite propose cette option.

Réglage d'une sélection

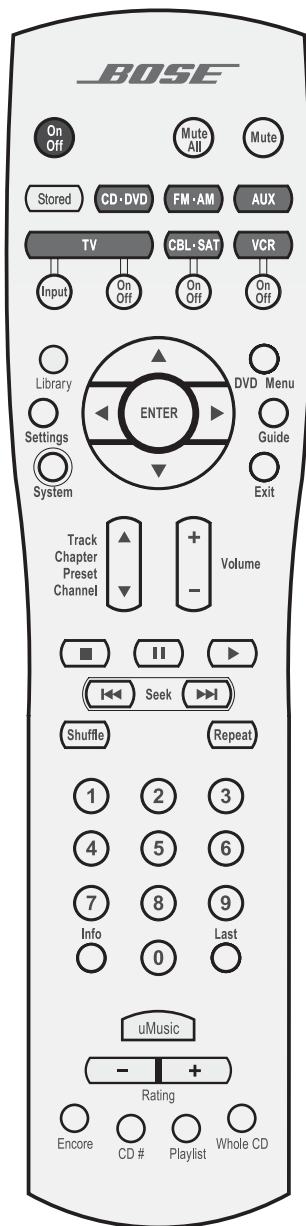

Permet de parcourir en avant ou en arrière les stations de radio, les pistes d'un CD, les chapitres d'un DVD ou les pistes musicales stockées.



Permet de parcourir en avant ou en arrière les pistes d'un CD, les chapitres d'un DVD, les stations de radio pré-réglées ou les chaînes de télévision (mais pas les pistes musicales stockées).

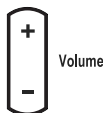

Permet d'augmenter ou de baisser le volume de la source actuelle. Une pression sur la touche + permet de rétablir le son de la source en cours de lecture (s'il était coupé) dans la pièce actuelle uniquement. Une pression sur la touche - permet de réduire le volume.

Options de lecture

Les six premières touches définies ci-dessous s'utilisent uniquement avec votre système LIFESTYLE®. À l'exception des touches **Shuffle** et **Repeat**, les autres touches permettent de contrôler un magnétoscope ou un graveur de DVD lorsque la télécommande a été configurée à cet effet.



Permet de sélectionner le système de lecture intelligente uMusic™ comme mode de lecture pour la source de musique stockée et annule tout mode précédemment sélectionné.



Permet d'appliquer une évaluation négative (-) ou positive (+) à la musique stockée en cours de lecture.

Cette touche permet de passer immédiatement à une nouvelle piste en cas d'évaluation négative.

Pour plus d'informations sur l'évaluation de la musique stockée, reportez-vous à la section « Répondre activement pour accélérer le processus d'apprentissage », page 21.



Permet de sélectionner et de lire de la musique stockée se rapprochant le plus du style de la piste en cours de lecture.



Permet de lancer la lecture des pistes d'un CD stocké si vous appuyez sur cette touche juste avant de composer le numéro correspondant au CD stocké en question.



Lance la lecture de toutes les pistes figurant dans la liste de lecture, le cas échéant. Cette fonction peut être utilisée conjointement à d'autres modes de lecture, tels que le mode « Encore ».

Pour plus d'informations sur l'utilisation d'une liste de lecture, reportez-vous à la section « Utilisation de la liste de lecture pour organiser la lecture de pistes », page 21.



Permet de passer de la dernière piste lue à la première piste du CD et de lire ce CD du début à la fin.



Permet de stopper la lecture d'un CD, d'un DVD ou de la musique stockée. Sur les DVD et CD vidéo uniquement, le système mémorise le point où la musique a été interrompue. Si vous appuyez à nouveau sur cette touche, le système annule cette mise en mémoire.



Permet de mettre sur pause la lecture d'un CD, d'un DVD ou de la musique stockée.



Permet de lancer la lecture d'un CD, d'un DVD ou de la musique stockée.



Ces touches permettent de revenir au début de la piste ou de passer à la piste suivante. Elles permettent également de saisir le niveau de contrôle parental d'un DVD.

Lorsque vous les maintenez enfoncées, ces touches permettent de passer en mode avance ou retour rapide pour le CD ou le CD MP3 en cours de lecture.



Permet de lire les pistes du CD dans un ordre aléatoire. Appuyez à nouveau sur la touche **Shuffle** pour annuler ce mode.



Permet de lire en boucle un CD ou un DVD entier, une piste d'un CD, un chapitre ou un titre d'un DVD. Appuyez à nouveau sur la touche **Repeat** pour annuler le mode de répétition.

Si la télécommande ne fonctionne pas correctement

Si le système ne réagit pas quand vous appuyez sur les touches de la télécommande, il est peut-être nécessaire d'en remplacer les piles. Pour obtenir des informations sur les types de piles à utiliser et la façon de les changer, reportez-vous à la section « Remplacement des piles de la télécommande », page 51.

Dans certains bâtiments, vous risquez de rencontrer des « angles morts » où la télécommande ne fonctionnera pas correctement. Si cela se produit, déplacez la télécommande de quelques dizaines de centimètres et recommencez. Veillez également à ce que le cordon d'alimentation du media center (qui contient l'antenne de réception des signaux de la télécommande) soit intégralement déroulé et ne soit pas en contact avec d'autres cordons d'alimentation. Si ces solutions ne suffisent pas à régler le problème, déplacez le media center de quelques dizaines de centimètres jusqu'à un emplacement où il réagit mieux.

Si les piles sont neuves et que les suggestions concernant les « angles morts » ne permettent pas de résoudre le problème, vous avez peut-être besoin d'un prolongateur d'antenne. Pour contacter le service client Bose® afin d'en obtenir un, reportez-vous à la liste d'adresses fournie avec le système.

Media center

Le tiroir disque et les commandes du système sont situés sous le capot de la face avant du media center. L'écran d'affichage est situé sur la droite (Figure 1).

Un émetteur de signaux IR, situé sous le panneau de commandes, vous permet de contrôler d'autres appareils à l'aide de la télécommande LIFESTYLE®. Évitez de masquer l'émetteur pour que ses signaux puissent atteindre les autres appareils ou surfaces réfléchissantes de la pièce.

Figure 1

Vue avant du media center

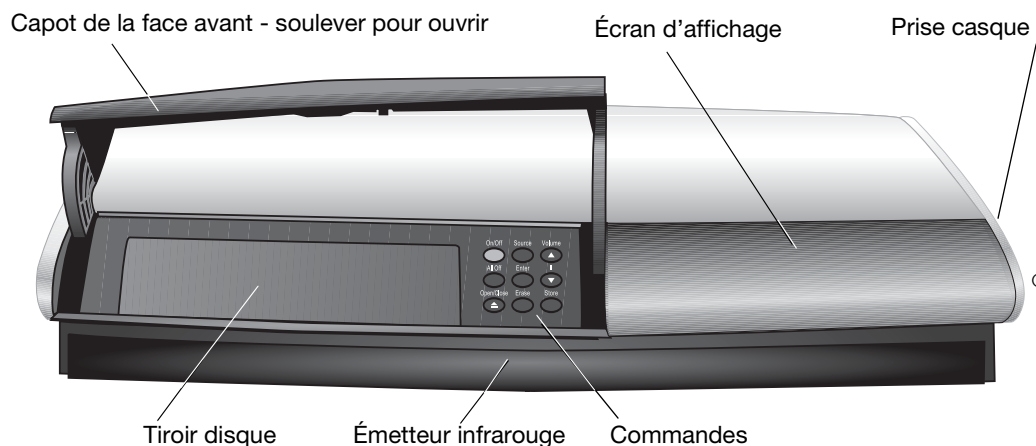

Écran d'affichage

L'écran d'affichage du media center indique l'état du système, notamment la source sélectionnée, des informations sur le programme actif et les éventuelles options sélectionnées (Figure 2).

Figure 2

Exemple d'informations affichées à l'écran du media center

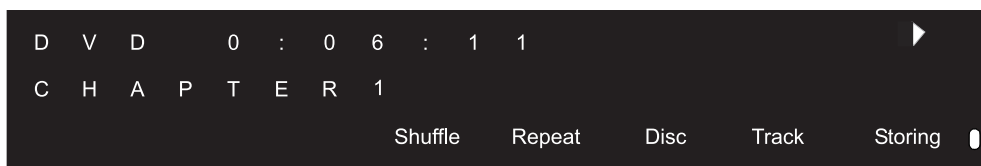

Il arrive que les messages ou les éléments du menu Configuration défilent à l'écran lorsque les deux lignes disponibles ne suffisent pas à contenir l'intégralité du message.

Témoins lumineux

Shuffle	Indique que les pistes d'un CD (standard ou MP3) ou les fichiers d'un dossier MP3 sont lues dans un ordre aléatoire.
Repeat	Indique que la lecture de la piste ou du disque en cours est en mode répétition.
Disc	Indique qu'un CD ou DVD est en cours de lecture.
Piste	Indique qu'une piste est en cours de lecture.
Storing	Indique que les pistes du CD sont en cours de stockage sur le disque.
	S'allume brièvement à la réception d'un signal de la télécommande.

Commandes

Les neuf boutons de commande fonctionnent comme indiqué ci-dessous.

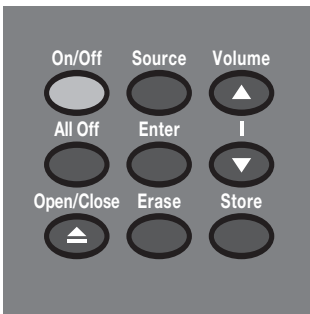

On/Off
Permet d'activer et de désactiver le système dans la pièce principale uniquement. La dernière source utilisée est automatiquement sélectionnée lors de l'activation du système.



All Off
Permet de désactiver le système et toutes les enceintes connectées (dans toutes les pièces).



Open/Close
Permet d'ouvrir et de fermer le tiroir disque.



Source
Permet de sélectionner alternativement les différentes sources disponibles.



Enter
Permet de lancer la lecture d'un DVD lorsque cette option est sélectionnée à l'écran.
Lorsque le système est désactivé, ce bouton permet de rétablir le code interne de la télécommande.
Utilisé conjointement avec le bouton Store, ce bouton permet de parcourir les paramètres système à l'écran du media center.



Erase
Permet de supprimer un préréglage de station de radio.



Volume
Permet d'augmenter le volume du système ou de rétablir le son des enceintes lorsque le son est coupé.



Permet de baisser le volume du système sans rétablir le son de la source.



Store
Permet de copier les pistes d'un CD audio sur le disque dur interne du système LIFESTYLE®.
Lorsque le système est désactivé, ce bouton permet de rétablir le code interne de la télécommande.
Utilisé conjointement avec le bouton Enter, ce bouton permet de parcourir les paramètres système à l'écran du media center.

Vidéo composante ou balayage progressif : activation de votre sélection

Si vous utilisez une connexion de type vidéo composante entre le media center et le téléviseur, il est nécessaire de paramétrer cette connexion, comme indiqué ci-dessous.

Le media center étant désactivé, réalisez la procédure suivante à partir du panneau de commandes :

1. Appuyez sur le bouton Enter du media center et maintenez-le enfoncé.
2. Tout en maintenant le bouton Enter enfoncé, appuyez sur le bouton Store. Des informations s'affichent sur l'écran du media center chaque fois que vous appuyez sur Store.
3. Lorsque l'option **Vidéo** s'affiche à l'écran, relâchez les boutons Store et Enter.
4. Utilisez les boutons de volume pour faire défiler les options **Vidéo**.
5. Interrompez le défilement lorsque l'option souhaitée apparaît.
 - Dans le cas d'une connexion de type vidéo composante uniquement, sélectionnez :
 - NTSC COMPOSANTE (Amérique du Nord)
 - PAL COMPOSANTE (autres pays)
 - Dans le cas d'une connexion de type vidéo composante et à balayage progressif, sélectionnez l'option NTSC PROGRESSIF.

 **Remarque :** Le système ne prend pas en charge les connexions de type vidéo progressive PAL.

6. Une fois la sélection effectuée, appuyez sur la touche Store pour quitter les options **Vidéo**.

Le système est maintenant prêt à émettre le signal vidéo choisi.

Astuces pour un plus grand plaisir

Pour activer le système :

- Appuyez sur la touche **On/Off** de la télécommande. Ou...
- Appuyez sur le bouton **On/Off** du media center. Ou...
- Appuyez sur la touche **CD/DVD, FM/AM, TV, CBL/SAT** ou **AUX** de la télécommande. Ceci permet d'activer le système et de sélectionner en même temps la source souhaitée. Utilisez également le bouton **Stored** après avoir stocké de la musique sur votre système **LIFESTYLE®**.

Pour utiliser votre système avec votre téléviseur et d'autres appareils, lisez bien les rappels ci-dessous. Ils vous aideront à utiliser tous vos appareils sans problème.

🎵 **Remarque :** Pour obtenir des informations sur la manière de configurer votre télécommande pour contrôler d'autres appareils, reportez-vous à la section « Utilisation de la télécommande de votre système avec d'autres appareils », page 28.

Pour activer d'autres appareils

Vous devez :

1. Activer le système.
2. Sélectionner la source.
3. Activer la source (s'il s'agit d'un appareil externe).

Pour ce faire, vous pouvez utiliser la télécommande **LIFESTYLE®** après l'avoir configurée pour qu'elle fonctionne avec votre téléviseur et d'autres appareils. Utilisez la touche **System** de la télécommande pour afficher le menu dans lequel ces réglages peuvent être effectués.

Pour regarder une image vidéo

L'activation de votre installation peut nécessiter certains réglages, comme indiqué ci-dessous.

- Acheminement de l'image jusqu'à l'écran du téléviseur :
 - Veillez à sélectionner sur le téléviseur l'entrée vidéo appropriée (correspondant à l'entrée vidéo à laquelle est connecté le media center à l'arrière du téléviseur). Utilisez la touche **TV Input** de la télécommande **LIFESTYLE®** (si la télécommande est déjà programmée pour contrôler le téléviseur).
- Utilisation de l'option de connexion de type vidéo composante :
 - Si vous utilisez une connexion de type vidéo composante entre le téléviseur et le media center, veillez à effectuer la sélection correspondante sur l'écran du media center. Si vous ne le faites pas, vous risquez de ne rien voir apparaître à l'écran lorsque vous sélectionnez la source DVD.
- Utilisation de la fonction de balayage progressif sur votre téléviseur :
 - Veillez à utiliser une connexion de type vidéo composante entre le téléviseur et le media center.
 - Sélectionnez l'option **Progressif** sur l'écran du media center. Si vous ne le faites pas, vous risquez de ne rien voir apparaître à l'écran lorsque vous sélectionnez la source DVD.
 - Si d'autres appareils vidéo sont connectés au media center, assurez-vous qu'ils sont branchés à l'aide d'un adaptateur vidéo composante.

🎵 **Remarque :** Pour obtenir des informations sur la sélection de la vidéo composante ou du balayage progressif au niveau du media center, reportez-vous à la section « Vidéo composante ou balayage progressif : activation de votre sélection », page 16.

Pour régler l'image ou le son

- Pour modifier une source spécifique :
 - Appuyez sur la touche **Settings** de la télécommande LIFESTYLE®. La plupart de ces réglages peuvent être effectués en appuyant sur les flèches de direction vers le haut et vers le bas de la télécommande et en appuyant sur la touche Enter pour sélectionner les options apparaissant sur l'écran du media center.
 - Pour que vos sélections apparaissent à l'écran du téléviseur, assurez-vous d'avoir mis votre téléviseur sous tension et d'avoir sélectionné l'entrée vidéo correspondant au media center.
 - Pour plus d'informations sur les modifications qu'il est possible d'apporter, reportez-vous à la section « Ajustement d'une source précise », page 34.
- Pour modifier le fonctionnement du système :
 - Appuyez sur la touche **System** de la télécommande LIFESTYLE®.
 - Assurez-vous d'avoir mis votre téléviseur sous tension et d'avoir sélectionné l'entrée vidéo correspondant au media center.
 - Pour plus d'informations sur les modifications qu'il est possible d'apporter, reportez-vous à la section « Modification des réglages système », page 40.

Pour profiter de nouvelles fonctions exceptionnelles du système LIFESTYLE®

Vous pouvez utiliser de nombreuses fonctions du système LIFESTYLE® dès qu'il est installé et que sa configuration a été vérifiée par les deux disques fournis.

Mais la fonction la plus innovante, le système de lecture intelligente uMusic™, nécessite que des pistes de CD soient stockées sur le système. Vous devez donc tout d'abord stocker au moins un CD. Pour prendre pleinement conscience des avantages de ce système, vous devez en fait stocker au moins 20 disques.

Le stockage d'un disque est très simple :

- Placez le premier CD dans le tiroir disque du media center et fermez le tiroir.
- Appuyez sur le bouton Store situé sur le panneau de commandes du media center.



Pour stocker d'autres CD, vous aurez peut-être besoin d'instructions supplémentaires. Reportez-vous à la section « Ajouter vos disques favoris à votre système », page 8.

Pour bien comprendre les options disponibles pour l'identification et la lecture des pistes stockées, reportez-vous aux sections « Consultation du catalogue musical », page 22 et « Options de la catégorie CD stockés », page 41.



Lecture de musique stockée

 **Remarque :** Cette fonction est disponible uniquement lorsque des CD sont stockés dans le système. Pour plus d'informations sur le stockage de CD, reportez-vous à la section « Ajouter vos disques favoris à votre système », page 8.

Fonctions de base

1. Appuyez sur la touche  pour sélectionner la source de musique stockée. Si le système est hors tension, cette touche permet de l'activer et de sélectionner le mode uMusic™. Celui-ci démarre sur la dernière présélection uMusic écoutée.
2. Vous pouvez maintenant vous asseoir et écouter, ou effectuer d'autres sélections :
 - Appuyez sur n'importe quelle touche numérotée de 1 à 9 pour choisir une autre présélection.
 - Appuyez sur les touches  pour indiquer votre réaction à une sélection.

♪ **Remarque :** Appuyez sur la touche - pour signaler votre insatisfaction et indiquer au système de passer immédiatement à la piste suivante. Lorsque vous entendez une piste inappropriée pour la présélection choisie, choisissez ce signe négatif pour diminuer les chances d'entendre de nouveau cette piste. Appuyez sur la touche + pour indiquer que vous appréciez la piste en cours et celles du même type et que vous souhaitez écouter la totalité de cette piste.

- Appuyez sur la touche  pour écouter uniquement des pistes du même genre musical que celle qui est en cours de lecture. Le système consulte les bases de données musicales et sélectionne uniquement les pistes possédant des caractéristiques similaires. Vous pouvez donc compter sur lui pour s'adapter à votre humeur.
- Appuyez sur la touche  pour écouter les autres pistes du CD dans l'ordre.
- Appuyez sur la touche , puis composez le numéro de référence du CD souhaité pour passer à un CD particulier et écouter toutes les pistes qu'il contient.

♪ **Remarque :** Vous pouvez vous reporter au tableau figurant sur l'avant-dernière page de ce manuel (si vous y avez répertorié vos CD au moment de leur stockage) pour identifier rapidement un CD que vous souhaitez écouter.

Options de la télécommande

Si vous souhaitez :

Procédez comme suit :

Mettre la sélection en cours de lecture sur pause...



Appuyez sur .

Reprendre la lecture...

Appuyez à nouveau sur  ou appuyez sur .

Arrêter une sélection...

Appuyez une fois sur . Appuyez ensuite sur  pour reprendre la lecture à l'endroit où vous l'avez interrompue.

Vous pouvez également appuyer deux fois sur  pour arrêter et réinitialiser la sélection. Appuyez ensuite sur  pour reprendre la lecture au début de la piste ou du CD.

Passer à une autre sélection...

Appuyez sur la flèche dirigée vers le haut de la touche . Ne s'applique pas aux présélections musicales stockées.



Passer à une sélection précédente...

Appuyez deux fois sur la flèche dirigée vers le bas de la touche  ou une seule fois si la lecture de la piste que vous souhaitez passer a à peine commencé.





Ne s'applique pas aux présélections musicales stockées.

Répéter une sélection...

Appuyez sur la touche  lorsque vous souhaitez réécouter la piste ou la totalité du CD en cours de lecture.





Effectuer une recherche en avant ou en arrière...

Appuyez sur une des flèches   et maintenez-la enfoncée, selon la direction dans laquelle vous souhaitez effectuer la recherche.

Obtenir des informations sur la sélection en cours de lecture...

Appuyez sur  pour afficher les informations sur la piste à l'écran du téléviseur.

Appuyez de nouveau sur cette touche pour effacer ces informations. Appuyez sur cette touche et maintenez-la enfoncée pour faire apparaître ou disparaître ces informations de l'écran du media center.

- Rechercher un CD particulier... Appuyez sur la touche  et choisissez d'effectuer une recherche par : Genre, Album, Artiste...selon le CD que vous souhaitez écouter.
- Écouter un type de musique ou un artiste particulier... Appuyez sur la touche  et choisissez d'effectuer une recherche par : Genre, Album... selon le type de musique que vous souhaitez écouter.
- Ajouter une sélection à la liste de lecture... Appuyez sur la touche  et maintenez-la enfoncée durant la lecture de la sélection souhaitée.
- Écouter les sélections de la liste de lecture... Appuyez sur  .
- Faire en sorte qu'une piste ne soit jamais lue... Appuyez sur la touche  et sélectionnez **CD stockés, Action sur la piste, Supprimer la piste** dans le menu.

 **Remarque :** Pour obtenir des informations sur les réglages rapides qu'il est possible de réaliser au niveau des paramètres des CD stockés, reportez-vous à la section « Réglages CD stockés », page 37. Pour obtenir des instructions sur la manière d'effectuer ces modifications dans le menu, reportez-vous à la section « Comment accéder aux options », page 34.

Fonctions avancées

La possibilité de profiter du large choix que vous offre votre catalogue musical personnel, avec des performances exceptionnelles et d'une grande pureté sur un système à plusieurs enceintes, constitue le premier avantage de votre système de lecture intelligente uMusic™.

Ce système vous permet également d'affiner vos sélections afin de mieux satisfaire les différentes facettes de votre personnalité.

Profitez des avantages des présélections

Pour profiter au mieux de cette fonction sophistiquée et polyvalente, vous devez installer et utiliser les présélections musicales stockées à cette intention.

Une présélection musicale stockée permet d'enregistrer au fil du temps des préférences d'écoute pour différentes personnes, activités ou humeurs. Considérez chaque présélection comme une « station » particulière que vous choisissez afin de permettre au système d'« écouter » et de mémoriser vos goûts.

 **Remarque :** Si plusieurs membres de votre foyer ont stocké de la musique sur le système, il est particulièrement important que chacun possède ses propres présélections. Le système pourra ainsi différencier les préférences de chacun et éviter de lire de la musique que vous ne souhaitez pas écouter.

Lorsque vous sélectionnez pour la première fois les CD stockés comme source musicale (lors de la première utilisation du système), le système sélectionne automatiquement Présélection 1 (Figure 3). Si vous avez récemment utilisé une autre présélection, le système peut sélectionner celle-ci.

Figure 3

Présélection 1 telle qu'elle apparaît sur l'écran d'affichage du media center

STOCKÉ	2:06	P 1
nom de piste		CD: 1 2 5

Lorsque des CD sont stockés dans le système, utilisez la présélection que vous préférez pour commencer :

1. Appuyez sur la touche **Stored** de la télécommande LIFESTYLE®.
2. Consultez l'écran du media center pour connaître le mode de lecture sélectionné.
 - Si l'écran indique UMUSIC, vous êtes prêt à profiter du confort d'écoute.
 - Si l'écran affiche ENCORE, CD#, PLAYLIST ou WHOLE CD, appuyez sur la touche **uMusic** de la télécommande pour quitter ce mode de lecture particulier.

3. Écoutez la musique un moment.

Notez que l'ordre de lecture semble totalement aléatoire : la lecture ne se fait pas par ordre de stockage des CD, ni par artiste ou par genre. Il s'agit plutôt d'un enchaînement libre de pistes que vous avez écoutées récemment ou non.

4. Lorsque la source est le mode des CD stockés, appuyez sur une touche de numérotation, de 2 à 9, afin de passer à une présélection différente. La musique en cours de lecture est alors remplacée.

🎵 **Remarque :** Vous pouvez attribuer un nom à chaque présélection, composé de 8 lettres au maximum, pour désigner la personne ou l'usage auquel elle est destinée. Pour plus d'informations sur cette procédure, reportez-vous à la section « Options du media center », page 47.

Répondre activement pour accélérer le processus d'apprentissage

Lorsque vous entendez un morceau que vous n'aimez pas ou que vous ne souhaitez pas écouter à cet instant :

- Passez à la piste suivante en appuyant sur la touche  ou .

Le système passe à la piste suivante, note que vous ne souhaitez pas écouter cette piste actuellement et se prépare à mémoriser d'autres paramètres.

- Appuyez sur la touche - si la piste en cours de lecture ne convient pas pour cette présélection. Le système enregistre votre réaction négative et passe immédiatement à une autre piste.

Si une piste fait partie de vos chansons favorites :

- Appuyez sur la touche +. Le système enregistre votre réponse positive et continue la lecture de la piste. La probabilité d'entendre la musique de cet artiste et de cet album plus souvent s'en trouve accrue.

Si vous souhaitez enregistrer vos préférences de façons plus générales :

- Appuyez sur la touche **Library** afin de pouvoir examiner la musique stockée sur le système et l'évaluer par genre, artiste ou pistes d'un CD.

🎵 **Remarque :** Pour plus d'informations sur l'utilisation du catalogue musical, reportez-vous à la section « Consultation du catalogue musical », page 22.

Utilisation de la liste de lecture pour organiser la lecture de pistes

Le système comporte une liste de lecture prête à l'emploi qui vous permet de sélectionner des pistes spécifiques dans l'ordre souhaité et de les lire à la demande.

🎵 **Remarque :** Si vous souhaitez simplement créer une ambiance musicale particulière, il est plus rapide de choisir une présélection et laisser le système sélectionner les pistes.

La liste de lecture peut être utile lorsque vous souhaitez un type de musique bien particulier, tel que vos chansons de vacances favorites, par exemple.

Comment ajouter des pistes à la liste de lecture :

Lorsque vous écoutez une piste à partir de la source des CD stockés (et non depuis la liste de lecture), appuyez sur la touche **Playlist** de la télécommande et maintenez-la enfoncée.

Localisez vos sélections à l'aide du catalogue musical, puis appuyez sur la touche **Playlist** et maintenez-la enfoncée pour les ajouter une à une à la liste de lecture. Vous pouvez également facilement ajouter tout un lot de sélections d'un artiste, genre ou CD particulier.

Comment supprimer des pistes de la liste de lecture :

Lorsque vous écoutez de la musique depuis la liste de lecture, appuyez sur la touche **Playlist** et maintenez-la enfoncée durant la lecture de la piste que vous souhaitez supprimer.

Comment effacer totalement la liste de lecture :

Afin d'utiliser la liste de lecture pour un autre usage, vous pouvez supprimer toutes les pistes qu'elle contient. Pour ce faire, appuyez sur la touche **System** de la télécommande, accédez à la catégorie **Media Center** de ce menu, puis à l'élément de menu **Action de présélection uMusic**. Sélectionnez **Effacer la liste de lecture** dans la liste d'options.

Consultation du catalogue musical

Imaginez la situation suivante : alors que vous utilisez votre système LIFESTYLE®, vous entendez de la musique, une chanson diffusée à la radio ou la bande originale d'un film, par exemple, qui vous rappelle soudain une autre chanson que vous aimeriez écouter. Vous savez que vous la possédez, mais son titre vous échappe. Pourtant, cette chanson ne quitte pas votre esprit.

Il s'agit d'une occasion parfaite d'utiliser le catalogue musical. Si votre système est sous tension et que la source des CD stockés est sélectionnée :

1. Appuyez sur la touche **Library** de la télécommande pour consulter les options disponibles pour localiser une piste.
 - Les informations initiales sur le catalogue s'affichent à l'écran du media center (Figure 4).

Figure 4

Catalogue musical tel qu'il apparaît sur l'écran du media center

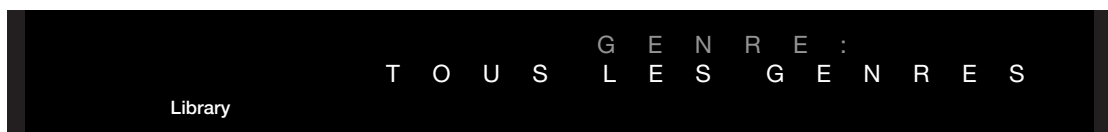

- Si votre téléviseur est sous tension et si l'entrée vidéo à laquelle est connecté le media center est sélectionnée, l'écran du catalogue s'affiche sur le téléviseur (Figure 5).
- L'élément Genre est sélectionné et vous permet de parcourir les différentes options de genre.
- Les informations affichées à l'écran du media center et à l'écran du téléviseur changent à mesure que vous passez d'un menu à l'autre et effectuez des sélections.

Figure 5

Catalogue musical affiché à l'écran

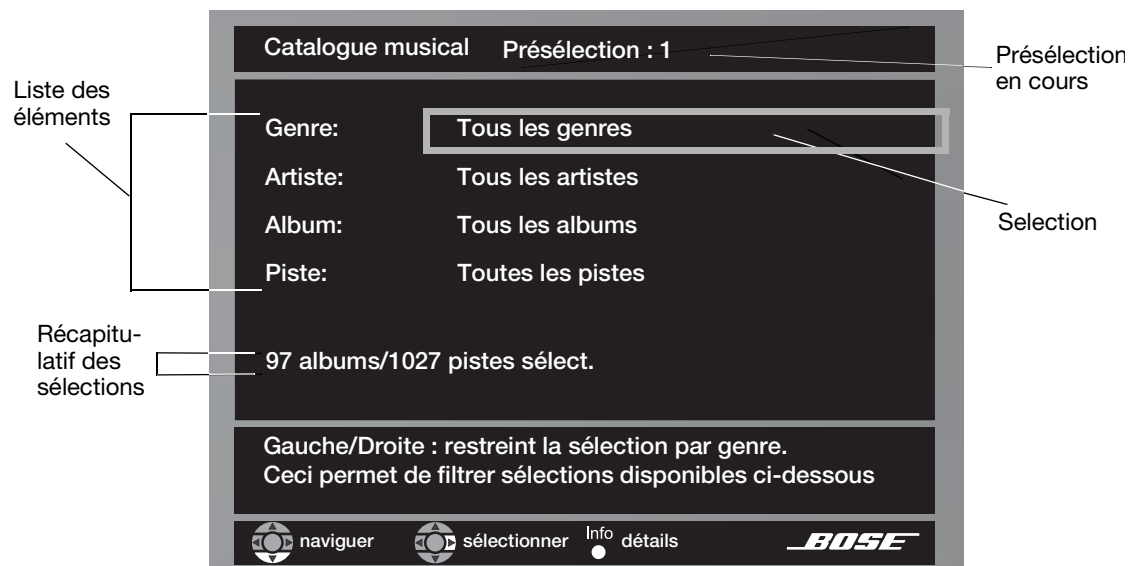

2. Procédez comme suit pour vous déplacer et effectuer des sélections sur l'écran du media center ou du téléviseur :
 - Appuyez sur les flèches de direction pour accéder à l'option souhaitée.
 - Appuyez sur la touche **Enter** ou sur la flèche dirigée vers la gauche pour confirmer votre sélection et retourner à la colonne des fonctions.
 - Répétez cette procédure pour toutes les modifications que vous souhaitez apporter.
 - Appuyez sur la touche **Exit** de la télécommande pour quitter le catalogue musical.
3. Choisissez parmi les nouvelles options qui s'affichent lorsque vous sélectionnez un élément.

Remarque : Pour plus d'informations sur la navigation et la sélection d'options à l'écran, reportez-vous à la section « Modification des réglages système », page 40.

Figure 6

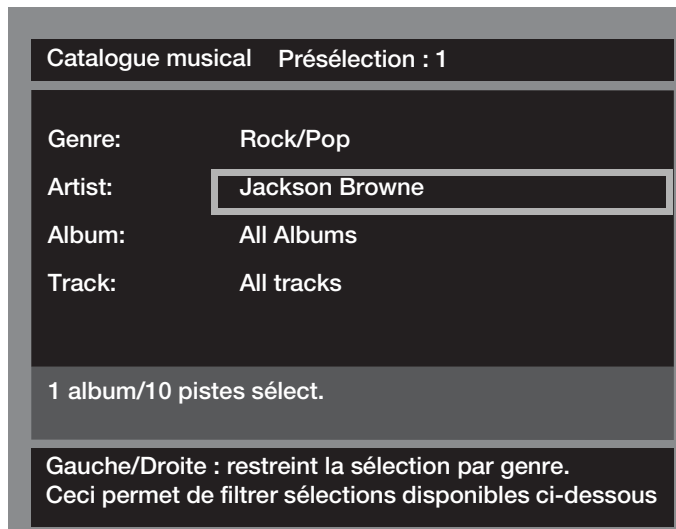

Localisation d'une piste en effectuant une recherche par genre, puis par artiste



4. Lorsque vous avez trouvé la piste souhaitée, vous pouvez utiliser la télécommande comme suit :
 - Appuyez sur la touche **Play** ou sur la touche **Enter** pour lancer la lecture de vos sélections.
 - Appuyez sur la touche **Info** pour consulter davantage d'informations sur la sélection.* (!)
 - Appuyez sur la touche **System** pour consulter des informations sur la sélection et les modifiez comme vous le souhaitez.*
 - Appuyez sur la touche **Exit** pour quitter le catalogue musical.
 - Appuyez sur les touches - ou + lorsque vous localisez de la musique dans le catalogue. Ceci fournira un point de départ au processus d'apprentissage de la présélection.

Lecture d'un DVD

Sauf indication contraire, les symboles ci-dessous représentent les touches de la télécommande LIFESTYLE®.

1. Allumez votre téléviseur.
2. Appuyez sur  pour sélectionner le lecteur DVD. Si le système est désactivé, cette opération permet également de l'activer.
3. Soulevez le capot avant du media center et appuyez sur le bouton  du panneau de commandes.
4. Insérez le DVD dans le tiroir (étiquette sur le dessus).

*Ces données s'affichent uniquement à l'écran du téléviseur.

5. Appuyez à nouveau sur  pour fermer le tiroir disque.

6. Appuyez sur  pour commencer la lecture.

Il peut être nécessaire d'appuyer plusieurs fois sur la touche de lecture. La plupart des DVD présentent un menu dans lequel il faut réaliser quelques sélections avant de pouvoir lancer la lecture du film.

♪ **Remarque :** Les DVD ne présentent pas tous les mêmes caractéristiques. Vous pouvez par exemple choisir d'afficher les sous-titres uniquement si le DVD en propose.

Options de la télécommande

Si vous souhaitez :

Procédez comme suit :



Mettre un DVD sur pause...



Appuyez sur .

Reprendre la lecture...

Appuyez à nouveau sur  ou appuyez sur .

Arrêter un DVD...

Appuyez une seule fois sur . Appuyez ensuite sur  pour reprendre la lecture à l'endroit où vous l'avez interrompue.

Vous pouvez également appuyer deux fois sur  pour arrêter et réinitialiser le DVD. Appuyez ensuite sur  pour reprendre la lecture du DVD au début.

Passer au chapitre suivant...

Appuyez sur la flèche dirigée vers le haut de la touche



Revenir au chapitre précédent...

Appuyez deux fois sur la flèche dirigée vers le bas de la touche



Répéter un chapitre...

Appuyez sur  au cours de la lecture du chapitre à répéter.

Effectuer une recherche en avant ou en arrière...

Appuyez sur la touche  et maintenez-la enfoncée.

♪ **Remarque :** Pour obtenir des informations sur les réglages rapides qu'il est possible de réaliser au niveau des paramètres de DVD, reportez-vous à la section « Réglages CD stockés », page 37. Pour obtenir des instructions sur la manière d'effectuer ces modifications dans le menu, reportez-vous à la section « Comment accéder aux options », page 34.

Utilisation du contrôle parental

La fonction de contrôle parental du système LIFESTYLE® vous permet d'interdire le visionnage de certains DVD, en fonction de leur classification, à des membres précis de votre famille.

Avant de pouvoir utiliser cette fonction, vous devez choisir un mot de passe et un niveau de restriction dans le menu Système. Pour en savoir plus sur le contrôle parental, reportez-vous à la section « Pour définir un niveau de restriction et un mot de passe », page 50.



♪ **Remarque :** En cas de problème avec un mot de passe, reportez-vous à la section « Dépannage », page 55.

Chargement et lecture d'un CD

Sauf indication contraire, les symboles ci-dessous représentent les touches de la télécommande LIFESTYLE®.

Appuyez sur  pour sélectionner le lecteur de CD et lancer la lecture du CD chargé dans le tiroir disque. Cette opération permet également d'activer le système, le cas échéant.

Pour charger un autre disque une fois le CD en cours de lecture terminé :

1. Soulevez le capot avant du media center et appuyez sur le bouton  du panneau de commandes.
2. Insérez le CD audio dans le tiroir.
3. Appuyez sur  pour fermer le tiroir disque. La lecture commence automatiquement.

Options de la télécommande

Si vous souhaitez :

Mettre un CD sur pause...

Reprendre la lecture d'un CD mis sur pause...

Arrêter un CD...

Effacer les informations sur la piste défilant de façon continue (pour un CD MP3) sur l'écran du media center...

Passer à la piste suivante...

Revenir au début de la piste en cours...

Revenir à une piste précédente...

Parcourir un CD vers l'avant ou vers l'arrière...

Lire les pistes d'un CD de façon aléatoire...

Annuler la lecture aléatoire...



Répéter une piste...



Répéter un CD...

Annuler la répétition...

Procédez comme suit :

Appuyez sur .

Appuyez sur  ou .

Appuyez sur . Appuyez ensuite sur  pour reprendre la lecture du CD au début.

Appuyez sur la touche  et maintenez-la enfoncée jusqu'à ce que l'affichage change.

Appuyez de nouveau sur cette touche et maintenez-la enfoncée pour restaurer l'affichage du texte défilant.

Appuyez sur la flèche dirigée vers le haut de la touche



Après quelques secondes de lecture de la piste, appuyez sur la flèche dirigée vers le bas de la touche



Appuyez sur la flèche dirigée vers le bas de la touche



- une seule fois si le CD est arrêté,
- deux fois si la lecture est en cours.

Appuyez sur la touche  et maintenez-la enfoncée.

Sur les CD MP3, ces touches vous font accéder au début d'une piste.

Appuyez sur .

Appuyez à nouveau sur .

Appuyez sur .

Appuyez à nouveau sur .

Appuyez sur  une troisième fois.

♪ **Remarque** : Pour obtenir des informations sur les réglages rapides qu'il est possible de réaliser au niveau des paramètres de CD, reportez-vous à la section « Réglages CD », page 36. Pour obtenir des instructions sur la manière d'effectuer ces modifications dans le menu, reportez-vous à la section « Comment accéder aux options », page 34.

Utilisation de la radio

Les symboles ci-dessous représentent les touches de la télécommande LIFESTYLE®.

Appuyez sur  pour sélectionner le tuner radio. Cette opération permet également d'activer le système, le cas échéant. La dernière station FM ou AM écoutée est automatiquement sélectionnée.

Changement de station

Si vous souhaitez :

Passer de la bande FM à la bande AM et inversement...

Rechercher la station « stable » suivante...

Régler manuellement une station...

Sélectionner une station préréglée...

Procédez comme suit :

Appuyez sur .

Appuyez sur .

Appuyez sur .

Appuyez sur  ou composez le numéro de préréglage à l'aide des touches .

♪ **Remarque** : Pour obtenir des informations sur les réglages rapides qu'il est possible de réaliser au niveau des paramètres du tuner radio, reportez-vous à la section « Réglages tuner (radio FM ou AM) », page 36. Pour obtenir des instructions sur la manière d'effectuer ces modifications dans le menu, reportez-vous à la section « Comment accéder aux options », page 34.

Préréglage d'une station radio

Vous pouvez préréglager jusqu'à 20 stations AM et 20 stations FM. Vous pouvez ainsi sélectionner rapidement vos stations favorites. Il existe deux façons de définir ces préréglages.

Vous pouvez appuyer sur le bouton Enter situé sur le panneau de commandes du media center pour attribuer automatiquement le numéro de préréglage *suivant* à une station. Pour ce faire, suivez les étapes ci-dessous pour chaque station que vous souhaitez mémoriser.

1. Sélectionnez votre station favorite.
2. Appuyez sur le bouton Enter situé sur le panneau de commandes du media center.

Vous pouvez utiliser la télécommande LIFESTYLE® pour attribuer un numéro spécifique :

1. Sélectionnez votre station favorite.
2. Pour attribuer un numéro de préréglage à cette station, appuyez sur une touche numérique et maintenez-la enfoncée.
 - Pour les chiffres de 1 à 9, appuyez sur un seul chiffre et maintenez la touche enfoncée jusqu'à ce que l'écran affiche PRÉRÉGLAGE: XX DÉFINI.
 - Pour les nombres de 10 à 20, appuyez sur le premier chiffre, puis appuyez sur la touche correspondant au second chiffre et maintenez-la enfoncée jusqu'à ce que l'écran affiche PRÉRÉGLAGE: XX DÉFINI.

♪ **Remarque** : L'attribution d'un numéro de préréglage à une station remplace automatiquement toute attribution précédente de ce numéro.

Pour supprimer un préréglage de station

Composez le numéro de préréglage à supprimer. Procédez ensuite comme suit :

- Sur la télécommande, appuyez sur la touche 0 et maintenez-la enfoncée jusqu'à ce que le message PRÉRÉGLAGE:XX EFFAC apparaisse brièvement à l'écran du media center. Le préréglage est alors supprimé.

Pour attribuer un préréglage à une station différente

1. Sélectionnez une autre station. Composez ensuite le numéro de préréglage et maintenez la dernière touche enfoncée. Ce numéro est alors attribué à la nouvelle station.
2. Composez le numéro de préréglage à supprimer. Mettez ensuite le système en mode silence. Composez à nouveau le numéro de préréglage et maintenez la dernière touche enfoncée.

Utilisation de la prise casque

Pour écouter de la musique discrètement, vous pouvez connecter un casque à la prise située sur le côté droit du media center.

- ♪ **Remarque :** Le branchement d'un casque coupe automatiquement le son de toutes les enceintes de la pièce principale.

Utilisation de la minuterie

Vous pouvez régler la minuterie pour désactiver automatiquement le système LIFESTYLE® au terme d'une durée (comprise entre 10 et 90 minutes) que vous déterminez. Il est possible d'effectuer ce réglage dans le menu Configuration, quelle que soit la source sélectionnée.

- ♪ **Remarque :** Pour plus d'informations sur le menu Configuration, reportez-vous à la section « Ajustement d'une source précise », page 34.

Naviguez et effectuez des modifications à l'aide des touches de sélection dans le menu Configuration affiché à l'écran du media center ou à l'écran du téléviseur.

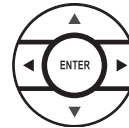
**Pour régler la minuterie**

Que vous utilisiez l'écran du media center ou celui du téléviseur, la procédure est la même :

1. Appuyez sur la touche **Settings** de la télécommande LIFESTYLE® pour afficher le menu Configuration de la source.
2. Déplacez le curseur vers le bas jusqu'au symbole Minuterie sommeil, la dernière fonction du menu (Figure 7).

Figure 7

Symbole Minuterie sommeil du menu Configuration de la source



- ♪ **Remarque :** Si une flèche continue apparaît en bas du menu, placez-y le curseur afin d'afficher les autres éléments actuellement masqués.

3. Déplacez le curseur vers la droite pour afficher la liste d'options, puis déplacez-le vers le haut jusqu'au délai souhaité (de 10 à 90 minutes).

- ♪ **Remarque :** Si vous appuyez sur la flèche dirigée vers le haut après avoir atteint la durée de 90 minutes, vous désactivez la minuterie.

4. Appuyez sur la touche **Enter** pour confirmer votre sélection.
5. Appuyez sur la touche **Exit** ou **Settings** de la télécommande LIFESTYLE® pour quitter le menu.

Une fois le délai défini écoulé, le système, le téléviseur (s'il est activé*) et la minuterie se désactivent automatiquement.

*Pour que le téléviseur puisse se désactiver automatiquement, le système doit pouvoir détecter qu'il est activé. Pour cela, vous devez utiliser le capteur TV fourni. Pour plus d'informations sur l'installation et la vérification du bon fonctionnement du capteur TV, reportez-vous à la *Notice d'installation* du système LIFESTYLE®.

Utilisation de la télécommande de votre système avec d'autres appareils

La télécommande LIFESTYLE® permet de contrôler la plupart des marques d'appareils externes, tels que les téléviseurs, magnétoscopes et récepteurs câble/satellite. Vous pouvez également désigner l'un de ces appareils en tant que tuner vidéo (sélecteur de canaux) commun afin de simplifier l'utilisation du système.

Votre système LIFESTYLE® comprend un émetteur infrarouge (IR) qui envoie, depuis la façade du media center, des signaux à tous les appareils que votre télécommande LIFESTYLE® est configurée pour contrôler. Vous pouvez ainsi activer d'autres sources dans la pièce où vous vous trouvez et effectuer des sélections élémentaires, que ces sources soient connectées au media center ou au téléviseur.

♪ **Remarque :** Si un appareil est situé dans un endroit où il ne peut pas capter les signaux IR, utilisez le câble émetteur IR fourni. Pour obtenir des conseils sur l'acheminement des signaux IR ou sur l'utilisation de l'émetteur IR, reportez-vous à la section « Connexion du câble émetteur IR optionnel » de la Notice d'installation.

Pour contrôler le téléviseur

♪ **Remarque :** Pour obtenir des instructions générales sur l'utilisation du menu Système LIFESTYLE®, reportez-vous à la section « Modification des réglages système », page 40.

Mettez votre téléviseur sous tension à l'aide de sa télécommande. Sélectionnez l'entrée vidéo correspondant au media center sur le téléviseur.

Ensuite, à l'aide de la télécommande LIFESTYLE® :

1. Appuyez sur la touche **TV** pour sélectionner le téléviseur en tant que source.
2. Appuyez sur la touche **System**. Le menu Système s'affiche à l'écran du téléviseur.
3. Sélectionnez la catégorie **Télécommande** pour afficher un aperçu des options proposées (Figure 8).
4. Appuyez sur la flèche dirigée vers le bas ou sur la touche **Enter** pour accéder au menu.

Figure 8

Aperçu des options de la catégorie Télécommande du menu Système



5. Identifiez la marque du téléviseur :
 - Dans la liste d'options de la catégorie **Télécommande** du menu Système, sélectionnez l'option **Marque de TV** (Figure 9).
 - Déplacez le curseur vers la droite pour accéder à la liste de marques, puis déplacez-le vers le haut ou vers le bas jusqu'à la marque de votre téléviseur.
 - Appuyez sur la touche **Enter** pour sélectionner cette marque.

Figure 9

Sélection de la marque du téléviseur

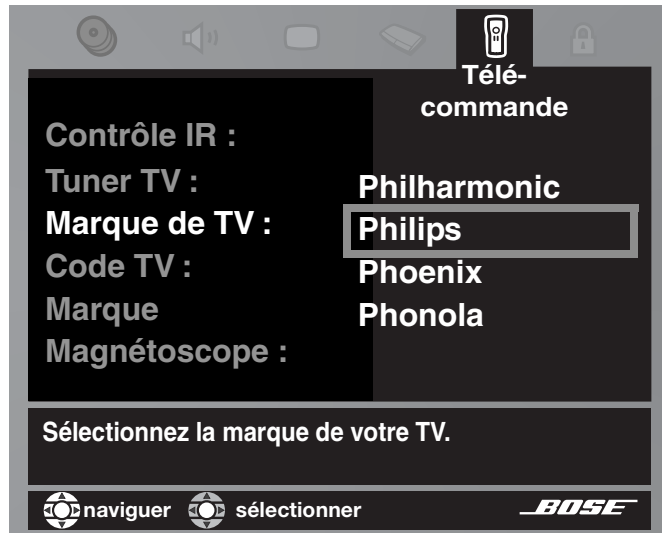

6. Sélectionnez le code correspondant à l'appareil :
 - Dans la liste d'options de gauche, sélectionnez l'option **Code TV**.
 - Déplacez le curseur vers la droite pour sélectionner le premier code.
 - Appuyez sur la touche **TV On/Off** de la télécommande LIFESTYLE®. Appuyez à nouveau sur la même touche. Si le téléviseur s'éteint, puis se rallume, c'est que vous avez choisi le bon code. Si le téléviseur ne s'éteint pas, sélectionnez un autre code, puis appuyez à nouveau sur la touche **TV On/Off** à deux reprises.*
 - Une fois le bon code sélectionné, appuyez sur la touche **Enter**.
 - Pour que le téléviseur s'allume automatiquement chaque fois que vous appuyez sur une touche de source vidéo, procédez comme indiqué à l'étape 7, page 30. Pour ignorer cette étape, appuyez sur la touche **System** ou **Exit** pour quitter le menu Système.

*Certains fabricants utilisent des codes semblables pour leurs appareils. Après en avoir sélectionné un, il se peut que vous puissiez allumer et éteindre votre téléviseur, mais pas changer de chaîne ou activer les fonctions de lecture ou de pause. Si tel est le cas, sélectionnez un autre code qui vous permettra de mieux contrôler votre appareil.

7. Configurez le téléviseur pour qu'il s'allume automatiquement*, si nécessaire :
 - Déplacez le curseur vers la liste des catégories du menu Système et sélectionnez la catégorie **Vidéo**.
 - Dans le menu **Vidéo**, sélectionnez l'option **Alimentation TV** (Figure 10).
 - Déplacez le curseur vers la droite, puis déplacez-le vers le haut ou vers le bas pour sélectionner l'une des deux options suivantes :
 - **Automatique** (pour les modèles de téléviseurs sans prise péritel)
 - **Péritel** (pour les modèles de téléviseurs équipés d'une prise péritel)
 - Appuyez sur la touche **Enter**.

Figure 10

Sélection du mode d'alimentation du téléviseur

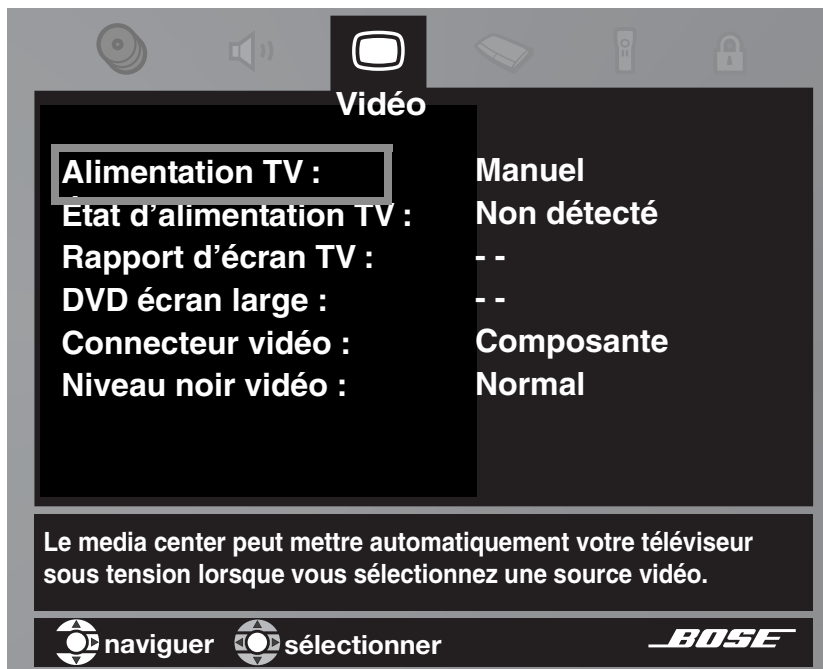

8. Examinez l'option **État d'alimentation TV** :
 - **TV active** signifie que le capteur TV installé fonctionne.
 - **Non détecté** signifie que le téléviseur est doté d'une prise péritel ou que le capteur TV (s'il est installé) n'est pas correctement positionné.
 - Appuyez sur la touche **System** ou **Exit** pour quitter le menu Système.

♪ **Remarque** : Pour obtenir des informations sur l'utilisation du capteur TV, reportez-vous à la section « Installation du capteur TV » de la Notice d'installation. Pour vérifier le bon positionnement du capteur, reportez-vous à la section « Media center », page 14.

*Pour que la fonction d'activation automatique fonctionne sur les modèles de téléviseurs américains, il est nécessaire d'installer et de positionner le capteur TV fourni en option. Ce dispositif permet de détecter si le téléviseur est allumé ou éteint. En Europe, la prise péritel se charge de cette détection. Si vous n'utilisez pas de prise péritel ou si le capteur TV n'est pas correctement positionné, vous n'avez pas accès à la fonction d'activation automatique. Dans ce cas, sélectionnez l'option **Manuel** dans le menu **Alimentation TV**. Il vous faudra alors activer votre téléviseur à l'aide de son bouton de mise sous tension ou à l'aide de la télécommande LIFESTYLE® (si celle-ci est configurée à cet effet).

Pour contrôler le récepteur câble/satellite

Il est possible de configurer la télécommande LIFESTYLE® pour contrôler un récepteur câble ou un récepteur satellite, mais il est nécessaire de désigner l'un de ces deux appareils (et non les deux) au cours de la procédure ci-dessous.

L'appareil à désigner est celui qui est connecté à l'entrée CBL-SAT du media center. Ainsi, lorsque vous appuyez sur la touche de sélection de la source **CBL-SAT** et sur la touche **On/Off** située en dessous, vous activez cet appareil.

Vous pouvez attribuer l'autre appareil à la source **AUX**, en suivant les instructions fournies page 32, à condition que cet appareil soit connecté à l'entrée AUX du media center et que l'entrée AUX ne soit pas en cours d'utilisation.

🎵 **Remarque :** Pour obtenir des instructions générales sur l'utilisation du menu Système LIFESTYLE®, reportez-vous à la section « Modification des réglages système », page 40.

Procédez comme suit :

Activez le récepteur câble ou satellite, suivant celui pour lequel vous souhaitez configurer la télécommande. Activez le téléviseur et veillez à sélectionner l'entrée vidéo correspondant au media center sur le téléviseur. Ensuite, sur la télécommande LIFESTYLE®, appuyez sur la touche de sélection de la source **CBL-SAT** et procédez comme suit :

1. Identifiez l'appareil :
 - Dans la liste d'options de la catégorie **Télécommande** du menu Système, sélectionnez l'option **Appareil CBL/SAT**.
 - Déplacez le curseur vers la droite et sélectionnez l'option **Câble** ou **Satellite**. Appuyez ensuite sur la touche **Enter** pour valider votre sélection.
2. Identifiez la marque :
 - Dans la liste d'options de gauche, sélectionnez l'option **Marque CBL/SAT**.
 - Déplacez le curseur vers la droite pour accéder à la liste alphabétique, puis déplacez-le vers le haut ou vers le bas jusqu'à la marque de votre appareil.
 - Appuyez sur la touche **Enter** pour sélectionner cette marque.
3. Sélectionnez le code d'appareil :
 - Dans la liste d'options de gauche, sélectionnez l'option **Code d'appareil CBL/SAT**.
 - Déplacez le curseur vers la droite pour sélectionner le premier code.
 - Appuyez sur la touche **CBL/SAT On/Off** de la télécommande LIFESTYLE®. Appuyez à nouveau sur la même touche. Si le récepteur câble ou satellite s'éteint, puis se rallume, c'est que vous avez choisi le bon code. Dans le cas contraire, sélectionnez un autre code, puis appuyez à nouveau sur la touche **CBL-SAT On/Off** à deux reprises.*
 - Une fois le bon code sélectionné, appuyez sur la touche **Enter**.
 - Appuyez sur la touche **System** ou **Exit** pour sortir du menu Système.

Une fois ces réglages terminés, vous pouvez utiliser la touche **CBL-SAT On/Off** de la télécommande LIFESTYLE® pour activer votre récepteur câble ou satellite et les autres touches de la télécommande pour le contrôler.

*Certains fabricants utilisent des codes semblables pour leurs appareils. Après en avoir sélectionné un, il se peut que vous puissiez allumer et éteindre votre récepteur câble ou satellite, mais pas changer de chaîne ou activer les fonctions de lecture ou de pause. Si tel est le cas, sélectionnez un autre code qui vous permettra de mieux contrôler votre appareil.

Pour contrôler le magnétoscope ou le graveur de DVD

La liste des marques et des codes de magnétoscopes s'applique également aux graveurs de DVD. La procédure ci-dessous permet de configurer la télécommande pour un seul de ces appareils uniquement, et non les deux.

Si vous disposez à la fois d'un magnétoscope et d'un graveur de DVD, configurez votre télécommande pour le graveur de DVD : vous bénéficierez de davantage d'options de contrôle. Que votre graveur de DVD soit autonome ou intégré au magnétoscope ou au récepteur câble/satellite ne fait aucune différence.

♪ **Remarque :** Pour obtenir des instructions générales sur l'utilisation du menu Système LIFESTYLE®, reportez-vous à la section « Modification des réglages système », page 40.

Procédez comme suit :

Activez votre magnétoscope ou votre graveur de DVD. Activez le téléviseur et veillez à sélectionner l'entrée vidéo correspondant au media center sur le téléviseur. Ensuite, sur la télécommande LIFESTYLE®, appuyez sur la touche de sélection de la source VCR et procédez comme suit :

1. Identifiez la marque :
 - Dans la liste d'options de la catégorie **Télécommande** du menu Système, sélectionnez l'option **Marque Magnétoscope**.
 - Déplacez le curseur vers la droite pour accéder à la liste de marques, puis déplacez-le vers le haut ou vers le bas jusqu'à atteindre la marque de votre magnétoscope ou graveur de DVD.
 - Appuyez sur la touche **Enter** pour sélectionner cette marque.
2. Sélectionnez le code correspondant à l'appareil :
 - Dans la liste d'options de gauche, sélectionnez l'option **Code Magnétoscope**.
 - Déplacez le curseur vers la droite pour sélectionner le premier code.
 - Appuyez sur la touche **VCR On/Off** de la télécommande LIFESTYLE®. Appuyez à nouveau sur la même touche. Si le magnétoscope ou graveur de DVD* s'éteint, puis se rallume, c'est que vous avez choisi le bon code. S'il ne s'éteint pas, sélectionnez un autre code, puis appuyez à nouveau sur la touche **VCR On/Off** à deux reprises*.
 - Une fois le bon code sélectionné, appuyez sur la touche **Enter**.
 - Appuyez sur la touche **System** ou **Exit** pour sortir du menu Système.

Une fois ces réglages terminés, sélectionnez la source VCR. Vous pouvez désormais utiliser les touches **VCR On/Off**, **Play**, **Pause** ou **Stop** de la télécommande pour contrôler votre magnétoscope ou graveur de DVD.

Vous pouvez également utiliser les touches **Seek** de la télécommande LIFESTYLE®. Sur certains graveurs de DVD, les touches **Shuffle** et **Repeat** permettent de passer rapidement au chapitre suivant ou précédent.

Pour contrôler la source AUX

Si vous avez branché un appareil à l'entrée AUX du media center, vous pouvez configurer votre télécommande LIFESTYLE® pour le contrôler. Notez cependant que vous ne pourrez ni allumer, ni éteindre cet appareil à l'aide de la télécommande.

Si aucun appareil n'est branché à l'entrée AUX, vous pouvez tout de même sélectionner un autre appareil dans la liste des appareils AUX possibles afin de le contrôler : Chargeur CD, Satellite, Câble, Graveur de DVD, TV ou Magnétoscope.

Pour contrôler l'appareil choisi, appuyez d'abord sur la touche de sélection de la source AUX.

*Certains graveurs de DVD ne s'allument et ne s'éteignent pas. Vous devez donc utiliser d'autres touches de la télécommande, telles que la touche **Play**, pour vérifier que vous pouvez contrôler l'appareil en question. De même, certains fabricants utilisent des codes semblables pour leurs appareils. Après en avoir sélectionné un, il se peut que vous puissiez allumer et éteindre votre magnétoscope ou graveur de DVD, mais pas changer de chaîne ou activer les fonctions de lecture ou de pause. Si tel est le cas, sélectionnez un autre code qui vous permettra de mieux contrôler votre appareil.

♪ **Remarque :** Pour obtenir des instructions générales sur l'utilisation du menu Système LIFESTYLE®, reportez-vous à la section « Modification des réglages système », page 40.

Procédez comme suit :

Mettez votre appareil sous tension. Activez le téléviseur et veillez à sélectionner l'entrée vidéo correspondant au media center sur le téléviseur. Ensuite, sur la télécommande LIFESTYLE®, appuyez sur la touche de sélection de la source AUX et procédez comme suit :

1. Identifiez l'appareil :
 - Dans la liste d'options de la catégorie **Télécommande** du menu Système, sélectionnez l'option **Appareil AUX**.
 - Déplacez le curseur vers la droite pour accéder à la liste, puis déplacez-le vers le haut ou vers le bas jusqu'à atteindre le nom de l'appareil souhaité. Appuyez ensuite sur la touche **Enter** pour le sélectionner.
2. Identifiez la marque :
 - Dans la liste d'options de gauche, sélectionnez l'option **Marque d'appareil AUX**.
 - Déplacez le curseur vers la droite pour accéder à la liste alphabétique, puis déplacez-le vers le haut ou vers le bas jusqu'à la marque de votre appareil.
 - Appuyez sur la touche **Enter** pour sélectionner cette marque.
3. Sélectionnez le code d'appareil :
 - Dans la liste d'options de gauche, sélectionnez l'option **Code d'appareil AUX**.
 - Déplacez le curseur vers la droite pour sélectionner le premier code.
 - Sur la télécommande LIFESTYLE®, appuyez sur la touche **Play** ou sur la flèche **Channel/Track** dirigée vers le haut.
 - Si l'appareil réagit, appuyez sur d'autres touches pour vous assurer que ses autres fonctions importantes fonctionnent également.
 - Si l'appareil ne réagit pas, sélectionnez un autre code et réessayez.
 - Une fois que vous avez sélectionné le code qui correspond le mieux à votre appareil, appuyez sur la touche **Enter**.
 - Appuyez sur la touche **System** ou **Exit** pour sortir du menu Système.

Désignation d'un tuner vidéo

Si vous avez programmé la télécommande LIFESTYLE® pour contrôler plusieurs appareils vidéo, vous pouvez en choisir un en tant que sélecteur de canaux principal. Vous pouvez ainsi changer de chaîne sur votre récepteur câble à l'aide de votre télécommande, même lorsque la source sélectionnée est le téléviseur ou le magnétoscope. Dans ce cas, il n'est donc pas nécessaire de sélectionner la source CBL/SAT pour changer de chaîne.

♪ **Remarque :** Pour obtenir des instructions générales sur l'utilisation du menu Système LIFESTYLE®, reportez-vous à la section « Modification des réglages système », page 40.

Effectuez cette sélection dans les options de la catégorie **Télécommande** du menu Système. Dans la liste **Tuner TV**, sélectionnez l'un de vos appareils. Appuyez ensuite sur la touche **System** ou **Exit** pour sortir du menu Système.

Figure 11

Désignation du téléviseur en tant que tuner vidéo



Ajustement d'une source précise

Lorsque vous regardez une vidéo ou que vous écoutez de la musique, vous pouvez effectuer de rapides ajustements qui vous permettent de mieux profiter de votre système. Ainsi, vous pouvez décider du nombre d'enceintes à utiliser ou augmenter légèrement le volume du canal central. C'est pour cette raison que chaque source du système possède son propre menu Configuration, qui comporte les fonctions appropriées à la source sélectionnée. Le menu Configuration du téléviseur s'utilise pour les sources vidéo.

Avec un petit peu d'expérience, l'utilisation du menu Configuration pour les différentes sources s'avère très facile. Essayez et vous verrez.

Comment accéder aux options

Pour accéder à ces réglages, vous devez au préalable sélectionner une source. Puis, sur la télécommande LIFESTYLE®, appuyez sur la touche **Settings** pour accéder au menu.

Le menu Configuration de chaque source s'affiche sur l'écran du téléviseur ou, pour les sources audio uniquement, sur l'écran du media center.

Si la source est le tuner FM, les options s'affichent sur l'écran du media center (Figure 12). Vous pouvez faire défiler les différentes options à l'aide de la flèche dirigée vers le bas de la télécommande.

Figure 12

Menu Configuration tel qu'il apparaît sur l'écran du media center



Pour afficher le menu Configuration sur l'écran du téléviseur (Figure 13), allumez le téléviseur et sélectionnez l'entrée TV correspondant au media center. Si la liste des éléments d'un menu est trop longue pour être affichée à l'écran, une petite flèche dirigée vers le haut ou le bas indique comment accéder aux options cachées.

Figure 13

Menu Configuration tel qu'il apparaît sur l'écran du téléviseur, avec indications descriptives

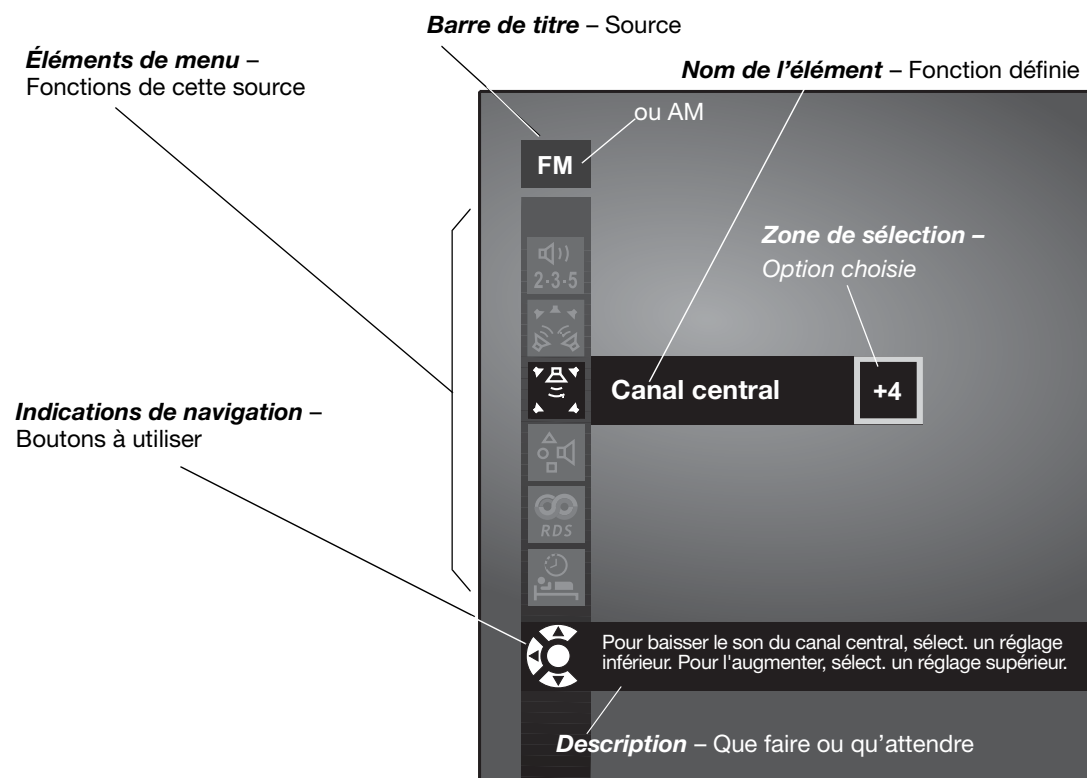

Remarque : Lorsque le menu Configuration est visible sur l'écran du téléviseur, toutes les modifications apportées aux réglages y apparaissent, ainsi que sur l'écran du media center.

Comment modifier les réglages

Dans le menu Configuration du media center ou du téléviseur, déplacez le curseur et apportez les modifications souhaitées à l'aide des touches de sélection ci-contre.



La procédure est la même que vous interveniez sur le media center ou le téléviseur :

- Appuyez sur les flèches de direction pour accéder à l'option souhaitée.
- Appuyez sur **Enter** ou sur la flèche dirigée vers la gauche pour confirmer votre sélection et retourner à la colonne des fonctions.
- Répétez cette procédure pour toutes les modifications que vous souhaitez apporter.
- Appuyez sur la touche **Exit** de la télécommande pour quitter le menu Configuration.

La procédure ci-dessous illustre comment changer le nombre d'enceintes utilisées en FM (Figure 14 A, B et C).

- Le menu Configuration de la FM s'affiche sur l'écran du téléviseur. Il indique un réglage par défaut avec 5 enceintes.
- Les touches fléchées permettent de se diriger vers la droite et vers le haut ou le bas pour changer le nombre d'enceintes utilisées.
- La touche **Enter** ou la flèche dirigée vers la gauche permettent de confirmer le nouveau réglage et de retourner à la liste des attributs du tuner.

Figure 14

Changement du nombre d'enceintes utilisées

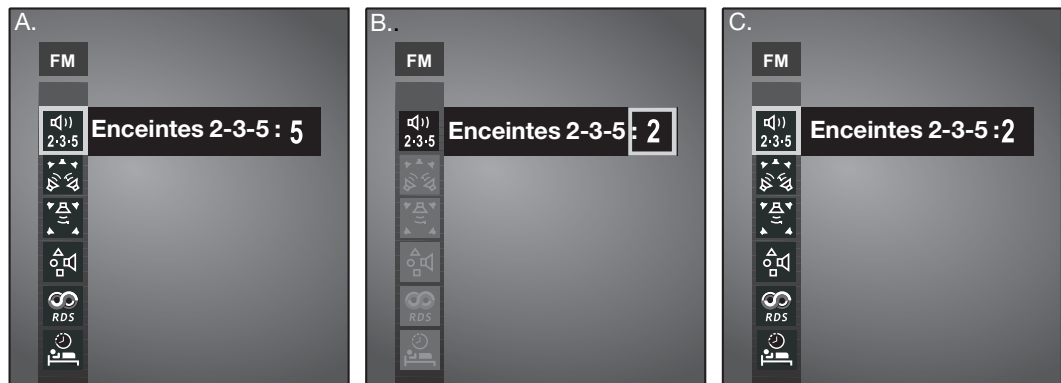







Vous pouvez également appliquer la procédure ci-dessus pour rétablir les réglages d'origine. Procédez ainsi si le résultat de la modification apportée ne vous convient pas ou si vous avez accidentellement apporté une modification non souhaitée.

Les réglages d'origine (par défaut) de chaque source sont répertoriés en tant que première option pour chacune des fonctions figurant sur la page suivante.

- 🎵 **Remarque :** Pour rétablir les réglages par défaut de toutes les fonctions, choisissez l'option **Restauration des réglages d'usine** du menu **Système**, dans la catégorie **Media Center**. Cette opération annule toutes les modifications que vous avez apportées au menu Configuration. Au lieu d'effectuer un changement global, notez le réglage par défaut figurant page suivante, puis sélectionnez-le pour la source souhaitée.







Réglages tuner (radio FM ou AM)

Le menu Configuration est différent selon que vous choisissez AM ou FM. Vous pouvez donc ajuster les réglages différemment pour chacune de ces sources. Deux des attributs ci-dessous sont disponibles uniquement si le tuner est défini sur FM.

FM (ou AM)	Fonctions	Réglage par défaut ; Options	Effet du réglage
	Enceintes 2-3-5	5 2, 3	Détermine le nombre d'enceintes utilisées.
	Surround	0 -5 à +5	Règle le volume relatif du son surround.
	Canal central	0 -5 à +5	Règle le volume relatif de l'enceinte centrale.
	Mode de sortie (fonction FM)	Auto Mono ou Stéréo	Définit la répartition des signaux radio sur les différents canaux.
	Infos RDS (fonction FM sur certains systèmes)	Actif Inactif	Affiche des informations sur la station et le programme (à l'aide du système RDS, Radio Data System.)
	Minuterie sommeil	Inactif 10-90	Le système est désactivé après la durée définie.







Réglages CD

Pour afficher le menu Configuration d'un CD, vous devez insérer un CD dans le tiroir disque avant de sélectionner la source correspondante.

CD	Fonctions	Réglage par défaut ; Options	Effet du réglage
	Enceintes 2-3-5	5 2, 3	Détermine le nombre d'enceintes utilisées.
	Surround	0 -5 à +5	Règle le volume relatif du son surround.
	Canal central	0 -5 à +5	Règle le volume relatif de l'enceinte centrale.
	Heure	0:00 _:__	Affiche le temps écoulé. Avance ou recule la piste sur la nouvelle heure.
	Piste audio	DTS Dolby Digital	Lit les pistes audio au format spécifié.
	Minuterie sommeil	Inactif 10-90	Le système est désactivé après la durée définie.

Réglages CD stockés















Pour afficher le menu Configuration des CD stockés, vous devez vous assurer que des CD sont stockés dans le système. Sélectionnez ensuite Stocké en tant que source.

CD stockés	Fonctions	Réglage par défaut ; Options	Effet du réglage
	Présélection uMusic	1 (ou dernier sélectionné) 1 à 9, ou noms	Varie selon le numéro de pré-réglage sélectionné à l'aide de la télécommande.
	Mode de lecture (Indicateur)	uMusic Library, Encore, CD n°, Playlist, Whole CD, Shuffle, Répéter	S'ajuste automatiquement en fonction du mode de lecture et de la présélection. Non réglable dans le menu Configuration.
	Enceintes 2-3-5	5 2, 3	Détermine le nombre d'enceintes utilisées.
	Surround	0 -5 à +5	Règle le volume relatif du son surround.
	Canal central	0 -5 à +5	Règle le volume relatif de l'enceinte centrale.
	Minuterie sommeil	Inactif 10 à 90	Le système est désactivé après la durée définie.

Réglages DVD

Pour afficher le menu Configuration d'un DVD, vous devez insérer un DVD dans le tiroir disque avant de sélectionner la source correspondante.









Trois attributs (indiqués en *italique* ci-dessous) apparaissent dans le menu DVD uniquement si vous avez défini **Traitement audio** sur **Réglage utilisateur** dans la section **Audio** du menu Système.

Verrouillage	Fonctions	Réglage par défaut ; Options	Effet du réglage
	Enceintes 2-3-5	5 2, 3	Détermine le nombre d'enceintes utilisées.
	Surround	0 -5 à +5	Règle le volume relatif du son surround.
	Canal central	0 -5 à +5	Règle le volume relatif de l'enceinte centrale.
	<i>Égalisation cinéma</i>	Actif Inactif	Ajuste la relation graves/aigus pour une reproduction correcte des pistes sonores des films.
	<i>Compression de niveau</i>	Actif Inactif	Ajuste le volume pour maintenir l'intelligibilité des dialogues. Empêche certains sons de recouvrir les autres.
	<i>Décodage mono</i>	Actif Inactif	Active les circuits de décodage mono Videostage® 5 pour le traitement des programmes mono (son sur un canal) sur 5 enceintes.
	Heure	0:00 _:__	Affiche le temps écoulé. Avance ou recule la piste sur la nouvelle heure.
	Titre	_ sur __	Avance ou recule la piste vers une autre section du DVD, en fonction du chiffre défini.
	Chapitre	__	Avance ou recule la piste vers une nouvelle scène, en fonction du chiffre défini.
	Piste audio	DTS Dolby Digital	Lit les pistes audio au format spécifié.
	Langue de sous-titrage	English Autre	Détermine la langue utilisée pour les sous-titres d'un DVD (parmi les langues disponibles pour ce disque).
	Angle de caméra	1 sur __	Détermine l'angle utilisé pour une scène de film (parmi les angles de caméra disponibles sur le disque).
	Répéter AB	A, B	Répète une section du DVD, après définition des points de début et de fin. Pour commencer : 1. Avancez ou reculez vers l'endroit du DVD où vous voulez que la section commence. 2. Appuyez sur Enter. 3. Rendez-vous à l'endroit où vous voulez qu'elle se termine. 4. Appuyez sur Enter. Se répète jusqu'à ce que vous appuyiez sur la touche Exit ou Settings.
	Minuterie sommeil	Inactif 10-90	Le système est désactivé après la durée définie.

Réglages TV (pour magnéto, câble/satellite et AUX)

Les réglages ci-dessous affectent les programmes de télévision, même si la source est VCR, CBL/SAT ou AUX. Ces sources ne disposent pas de menus distincts.

Quatre attributs (indiqués en *italique* ci-dessous) apparaissent dans le menu TV uniquement si vous avez défini **Traitement audio** sur **Réglage utilisateur** dans la section **Vidéo** du menu Système.

TV	Fonctions	Réglage par défaut ; Options	Effet du réglage
	Enceintes 2-3-5	5 2, 3	Contrôle le nombre d'enceintes utilisées.
	Surround	0 -5 à +5	Adoucit ou renforce le son des enceintes surround (arrière).
	Canal central	0 -5 à +5	Adoucit ou renforce le son de l'enceinte centrale.
	<i>Égalisation cinéma</i>	<i>Actif</i> <i>Inactif</i>	<i>Ajuste la relation graves/aigus pour une reproduction correcte des pistes sonores des films.</i>
	<i>Compression de niveau</i>	<i>Actif</i> <i>Inactif</i>	<i>Ajuste le volume pour maintenir l'intelligibilité des dialogues. Empêche certains sons de recouvrir les autres.</i>
	<i>Décodage mono</i>	<i>Actif</i> <i>Inactif</i>	<i>Active les circuits de décodage mono Videostage® 5 lorsqu'il s'agit d'un programme mono. Traite les films et les émissions de télévision mono (son sur un canal) sur 5 enceintes.</i> <i>Le décodage mono est inactif.</i>
	<i>Dolby Digital 1+1</i> <i>(apparaît pour certains contenu Dolby Digital)</i>	1 2, Les deux	<i>Lit le contenu audio de la piste sonore sélectionnée.</i> <i>Le contenu de la deuxième piste sonore peut correspondre à une autre langue, par exemple.</i>
	Minuterie sommeil	Inactif 10-90	Le système est désactivé après la durée définie.

Modification des réglages système

Les modifications apportées aux propriétés du système sont généralement apportées une fois pour toutes. Si votre système fonctionne comme vous le souhaitez, il est inutile d'y apporter des changements. Dans certains cas, toutefois, des changements sont requis pour rendre le système entièrement compatible avec les options d'installation sélectionnées, par exemple si vous souhaitez contrôler d'autres composants à l'aide de la télécommande.

Comment afficher le menu Système

Le menu Système s'affiche uniquement sur l'écran de la télévision, pas sur celui du media center. Pour afficher ce menu, le téléviseur doit être allumé et son entrée vidéo configurée pour le media center.

Appuyez ensuite sur la touche **System** de la télécommande LIFESTYLE®. Le menu s'affiche. L'option **Audio** est sélectionnée avec un aperçu des fonctions audio.

🎵 **Remarque :** Le fait d'accéder au menu Système entraîne la mise sur pause de tout DVD ou CD vidéo en cours de lecture.

Figure 15

Menu Système et aperçu des fonctions audio

Catégories - Éléments du système

Fonctions - Sous-menus de chaque catégorie

Écran d'aperçu - Inactif

Indications de navigation - Touches de la télécommande à utiliser

Guide - Action à entreprendre

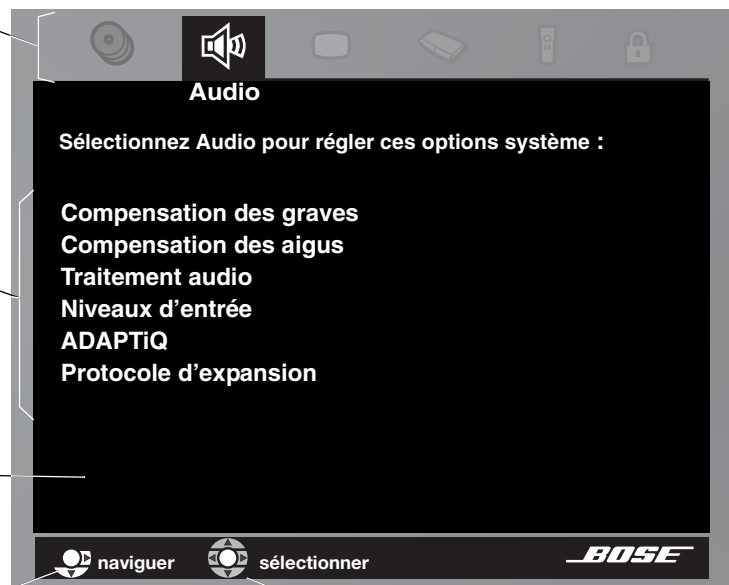

Comment apporter des modifications

Apporter des modifications dans ce menu est un processus similaire à la modification des réglages d'une source.

- Parcourez le menu et apportez des modifications à l'aide des touches de sélection ci-contre :
- Déplacez-vous vers la droite au sein des différentes catégories pour obtenir un aperçu des fonctions proposées.
- Appuyez sur la flèche dirigée vers le bas ou sur la touche **Enter** pour sélectionner les fonctions **Audio** et y apporter des modifications.



🎵 **Remarque :** Lorsque vous parcourez les fonctions, l'écran d'aperçu devient actif et change légèrement d'aspect.

- Appuyez sur les flèches de direction pour accéder à l'option souhaitée.
- Appuyez sur la touche **Enter** ou sur la flèche dirigée vers la gauche pour confirmer votre sélection et retourner à la colonne des fonctions.
- Répétez cette procédure pour toutes les modifications que vous souhaitez apporter.
- Appuyez sur **Exit** pour quitter le menu de configuration.

Options de la catégorie CD stockés

Appuyez sur la touche **System** de la télécommande LIFESTYLE®. Déplacez-vous vers la droite pour afficher un aperçu des fonctions du menu CD stockés. Appuyez sur la flèche dirigée vers le bas pour accéder à un écran actif comportant des sous-menus.

🎵 **Remarque :** Cette option est disponible à partir du menu Système uniquement lorsque les pistes d'au moins un CD ont été stockées dans le système. Pour plus d'informations sur le stockage de CD, reportez-vous à la section « Ajouter vos disques favoris à votre système », page 8.

Figure 16

Catégorie CD stockés

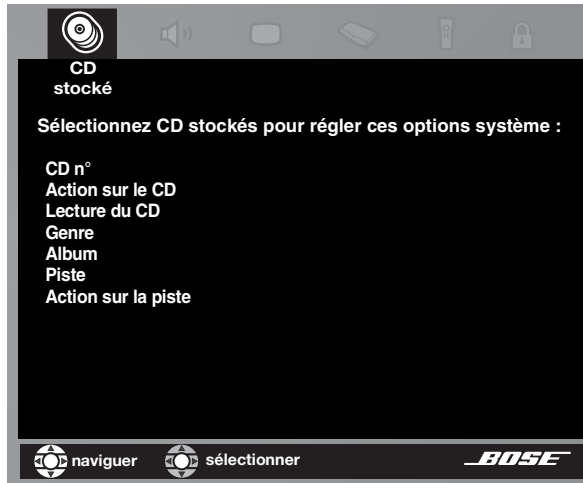

Les éléments de l'écran actif en *italique*, en bas à gauche, n'apparaissent pas dans chaque menu.

Élément de l'écran actif	Réglage par défaut ; Options	Effet du réglage
CD n° Indicateur uniquement	Numéro 1 ou numéro du CD sélectionné	Affiche les réglages du CD avec le numéro correspondant dans le système. Change lorsque la sélection du CD change. Ne peut pas être modifié.
Action sur le CD	Recharger les informations sur le CD Supprimer le CD	Remplace les modifications de l'utilisateur par les informations de la base de données. Nécessite une confirmation. Supprime ensuite toutes les informations relatives à ce CD et affiche celles d'un autre CD.
Lecture du CD	Automatique Lier toutes les pistes Ne pas lier toutes les pistes	Lit les pistes dans l'ordre, de façon aléatoire ou individuellement selon le mode de lecture sélectionné (Shuffle, uMusic, Whole CD). Lit les pistes ensemble et dans l'ordre uniquement Ne lit pas toujours les pistes dans l'ordre et ensemble.
Genre	Rock/Pop, Classique, Jazz, Musique électronique, Musique du monde, Latino, Country, Rap, Musique vocale, Gospel/Musique religieuse, Blues, Bandes originales, Folk/Bluegrass, New Age, Reggae, Musique d'ambiance, Enfants, Sketch/Comédie, Vacances, Autres	Identifie le type de musique sur le CD. Reclassifie le genre du CD sélectionné.
Album	Aucun réglage par défaut. Spécifique au CD.	La sélection de cet élément permet d'afficher l'écran de modification.

Élément de l'écran actif	Réglage par défaut ; Options	Effet du réglage
Artiste	Aucun réglage par défaut. Spécifique au CD.	La sélection de cet élément permet d'afficher l'écran de modification.
Classer l'artiste en	Aucun réglage par défaut. Spécifique au CD.	La sélection de cet élément permet d'afficher l'écran de modification. Toute modification apportée remplace les données relatives à l'artiste. Reflète toutes les modifications apportées relatives à l'artiste.
Piste	Aucun réglage par défaut. Spécifique au CD.	La sélection de cet élément permet d'afficher l'écran de modification. Appuyez sur Enter pour afficher les options.
Action sur la piste	Modifier	La sélection de cet élément permet d'afficher l'écran de modification.
	Supprimer la piste	Nécessite une confirmation. Supprime ensuite toutes les informations relatives à cette piste.

Utilisation de l'écran de modification

Pour afficher l'écran de modification, sélectionnez un élément de l'écran actif pouvant être modifié. L'élément Album est le premier de la liste ci-dessus. Appuyez sur **Enter** pour le sélectionner.

Figure 17

L'écran de modification tel qu'il apparaît initialement

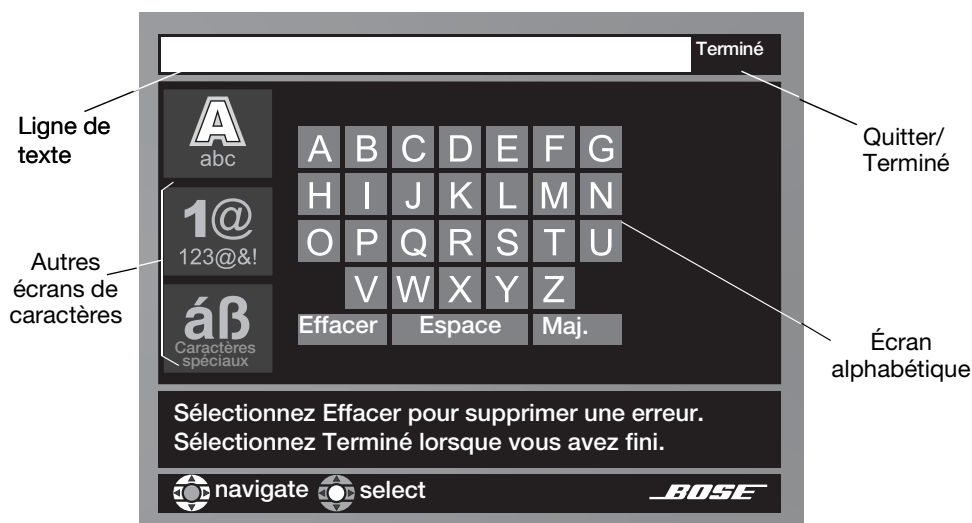

Comment modifier le texte

L'écran de modification vous permet de modifier ou de remplacer du texte provenant des bases de données musicales fournies par le système. Ce texte apparaît dans la partie supérieure de l'écran.

Il n'est pas nécessaire de vous placer sur la ligne de texte pour apporter des modifications. Vous pouvez ajouter du texte en sélectionnant les caractères souhaités dans les écrans alphabétique, numérique et de caractères spéciaux (Niveaux 1, 2 ou 3 disponibles à gauche de l'écran). Utilisez les touches de direction vers le haut, vers le bas, vers la gauche et vers la droite pour accéder à un caractère et appuyez sur **Enter** pour le sélectionner. Chaque fois que vous appuyez sur la touche **Enter**, le caractère sélectionné s'affiche sur la ligne de texte. Lorsque vous avez terminé, sélectionnez la case Terminé située dans la partie supérieure droite de l'écran et appuyez sur la touche **Enter** pour quitter l'écran de modification ou sur la touche **Exit** de la télécommande LIFESTYLE® pour quitter le menu Système.

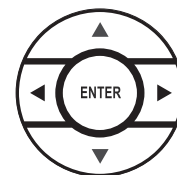

Pour effacer des lettres sur la ligne de texte :

Les lettres sont effacées de la droite vers la gauche.

1. Déplacez le curseur vers le bas jusqu'à la barre d'effacement.
2. Appuyez sur **Enter** pour effacer la dernière lettre figurant sur la ligne de texte.
3. Appuyez sur **Enter** jusqu'à ce que vous ayez effacé tous les caractères indésirables.

Pour entrer un nouveau texte ou en ajouter à un texte existant :

Les lettres s'affichent à droite du texte existant.

1. Placez le curseur sur le caractère souhaité et appuyez sur **Enter**.
2. Placez le curseur sur le caractère suivant et appuyez sur **Enter**.

Pour insérer un espace entre des mots :

Les espaces s'affichent à droite du dernier caractère de la ligne de texte.

1. Placez le curseur sur la barre d'espace et appuyez sur **Enter**.
2. Placez le curseur sur un caractère et appuyez sur **Enter** pour entrer la première lettre du mot suivant.

Pour mettre une lettre en majuscule :

La première lettre d'une nouvelle ligne de texte s'affiche automatiquement en majuscule.

1. Avant d'entrer un caractère, déplacez le curseur sur la barre de majuscule et appuyez sur **Enter**.
2. Placez le curseur sur le caractère souhaité et appuyez sur **Enter**.
3. Pour désactiver la mise en majuscule, replacez le curseur sur la barre de majuscule et appuyez sur **Enter**.

Pour entrer un numéro ou un symbole :

1. Placez le curseur sur le numéro 2 situé à gauche de l'écran et appuyez sur **Enter**.
2. Procédez de la même façon que pour les caractères afin de sélectionner le(s) numéro(s) souhaité(s).
3. Placez le curseur sur le numéro 1 situé à gauche de l'écran et appuyez sur **Enter** pour retourner à l'écran alphabétique.

Pour entrer un caractère spécial autre qu'anglais :

1. Placez le curseur sur le numéro 3 situé à gauche de l'écran et appuyez sur **Enter**.
2. Procédez de la même façon que pour les caractères afin de sélectionner un caractère spécial.
3. Placez le curseur sur le numéro 1 situé à gauche de l'écran et appuyez sur **Enter** pour retourner à l'écran alphabétique.

Pour enregistrer le texte :

1. Placez le curseur sur la case Terminé située dans la partie supérieure droite de l'écran.
2. Appuyez sur **Enter** pour confirmer que vous avez terminé et quitter l'écran de modification. Pour quitter le menu Système, appuyez sur la touche **Exit** de la télécommande LIFESTYLE®.

Pour annuler toutes les modifications apportées :

Pour annuler les modifications apportées aux informations relatives à un CD, sélectionnez **Action sur le CD** dans le menu Système. Vous pouvez remplacer vos modifications par les informations d'origine en sélectionnant **Recharger les informations sur le CD**.

Options audio

Appuyez sur la touche **System** de la télécommande LIFESTYLE®. Déplacez le curseur vers la droite pour afficher un aperçu des fonctions audio. Appuyez sur la flèche dirigée vers le bas pour accéder à un écran actif comportant des sous-menus.

Figure 18

Catégorie Audio

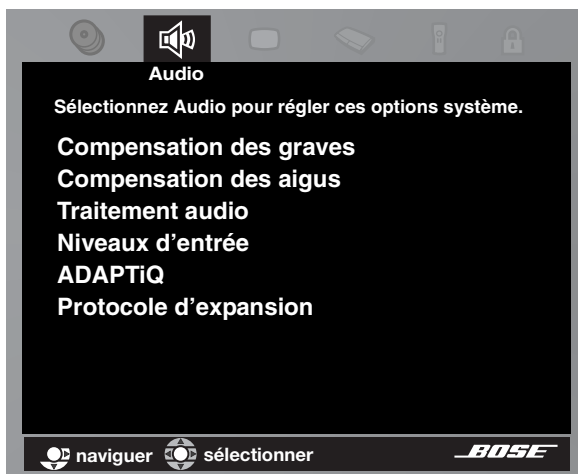

🎵 **Remarque :** Il peut être utile d'écouter une source audio lorsque vous apportez ce type de modification. Certains changements sont immédiatement perceptibles et donc utiles pour régler précisément vos sélections.

Élément de l'écran actif	Réglage par défaut ; Options	Effet du réglage
Compensation des graves	0 -14 à +14 (-9 à +6)	Reproduction normale des basses fréquences. Reproduction des basses fréquences réduite (-) ou augmentée (+). <i>Bande disponible avec le système de calibrage ADAPTiQ®.</i>
Compensation des aigus	0 -14 à +14 : (-9 à +6)	Reproduction normale des hautes fréquences. Reproduction des hautes fréquences réduite (-) ou augmentée (+). <i>Bande disponible avec le système de calibrage ADAPTiQ.</i>
Traitement audio (Égalisation cinéma, Compression de niveau, Décodage mono)	Automatique Personnalisé	Traitement Bose® standard appliqué. Options de traitement disponibles dans les menus de configuration de sources
Niveau d'entrée analogique TV Niveau d'entrée numérique TV Niveau d'entrée analogique magnétoscope Niveau d'entrée numérique magnétoscope Niveau d'entrée analogique CBL/SAT Niveau d'entrée numérique CBL/SAT Niveau d'entrée analogique AUX Niveau d'entrée numérique AUX	Normal -6, -3, +3, +6	Niveau de signal standard (force) Diminue ou augmente le niveau de signal. (réglable pour s'adapter aux niveaux des autres éléments) 🎵 Remarque : Vous pouvez ajuster les entrées des éléments externes de façon à ce qu'ils correspondent aux niveaux FM et CD internes du système.

Élément de l'écran actif	Réglage par défaut ; Options	Effet du réglage
ADAPTiQ	Inactif	Aucun calibrage audio ADAPTiQ® effectué.
	Actif	Utilise les ajustements du système ADAPTiQ réalisés avec le disque 2.
	Effacer	Élimine les ajustements du système ADAPTiQ lorsque, dans les cinq secondes suivant la sélection de cette option, vous appuyez sur le bouton Erase du media center.
Protocole d'expansion Modifiez cette fonction uniquement si indiqué comme tel dans la notice d'utilisation de votre télécommande réseau Bose®.	Bose link	Communique uniquement avec les produits en réseau Bose®*.
	Ancien	Communique uniquement avec un amplificateur Bose SA-1.

La sélection de l'option Inactif du système ADAPTiQ est irréversible.

La restauration des ajustements du système ADAPTiQ nécessite l'utilisation du disque d'installation 2 et du casque ADAPTiQ fourni avec le système. Pour plus d'informations sur ce processus, reportez-vous à la section « Fin de l'installation de base » de la *Notice d'installation* du système home cinéma LIFESTYLE®.

Cette fonction avancée du système LIFESTYLE® permet d'ajuster le traitement audio afin de compenser les effets du mobilier, de l'emplacement des enceintes et de la position d'écoute afin de proposer une qualité de son idéale dans la pièce.

*Ce réseau peut s'utiliser avec certains anciens produits (qui ne sont pas compatibles avec le réseau Bose® Link), tels que le système Wave® radio et la chaîne Acoustic Wave®, sans toutefois pouvoir tirer parti de toutes les fonctionnalités qu'offrent les nouveaux produits compatibles avec le réseau Bose® Link.

Options vidéo

Appuyez sur la touche **System** de la télécommande LIFESTYLE®. Déplacez le curseur vers la droite pour afficher un aperçu des fonctions vidéo. Appuyez sur la flèche dirigée vers le bas pour accéder à un écran actif comportant des sous-menus.

Figure 19

Catégorie Vidéo



Remarque importante :

NE MODIFIEZ PAS les réglages des fonctions Vidéo composante et Balayage progressif dans le menu Système. L'écran de votre téléviseur risquerait de devenir tout blanc, ce qui compliquerait la réalisation de ce processus.

Reportez-vous plutôt à la section « Vidéo composante ou balayage progressif : activation de votre sélection », page 16.

Français

Élément de l'écran actif	Réglage par défaut ; Options	Effet du réglage
Alimentation TV	Automatique	Le téléviseur s'allume automatiquement lorsqu'une source vidéo est sélectionnée.*
	Manuel	Le téléviseur ne s'allume pas automatiquement.
	Péritel	Réponse du téléviseur à l'entrée de prise péritel.
État d'alimentation TV (pas un réglage)	Non détecté	Indique que le capteur TV n'est pas installé ou n'est pas positionné correctement.
	TV active	Indique que le capteur TV est installé et fonctionne correctement.
Rapport d'écran TV	Normal	Rapport d'écran 4:3.
	Écran large	Rapport d'écran large 16:9.
DVD écran large	Modifié	Ajustement du format vidéo DVD pour s'adapter à un écran de télévision 4:3.
	Non modifié	Aucun ajustement automatique du format vidéo DVD.
Connecteur vidéo (Voir la remarque importante ci-dessus.)	Composite, S-VIDEO	Le système fonctionne avec une connexion TV composite et/ou S-vidéo.
	Composante	Le système fonctionne avec une connexion TV composante.
Niveau noir vidéo	Normal	Niveau de noir généralement approprié aux écrans de télévision.
	Étendu	Réduit le niveau de noir de l'écran. Approprié pour certains téléviseurs.
Standard vidéo	NTSC	Correspond aux écrans NTSC (norme US).
	PAL	Correspond aux écrans PAL (norme européenne).
Balayage progressif (Voir la remarque importante ci-dessus.)	Inactif	L'image à l'écran prend le style standard.
	Actif	L'image à l'écran prend le style avancé (doit être pris en charge par le téléviseur).

Remarque : Pour plus d'informations sur le capteur TV, reportez-vous à la section « Installation du capteur TV » de la Notice d'installation.

*Le capteur TV doit être installé et positionné de façon à détecter si le téléviseur est allumé ou éteint.

Options du media center

Appuyez sur la touche **System** de la télécommande LIFESTYLE®. Déplacez le curseur vers la droite pour afficher un aperçu des fonctions du media center. Appuyez sur la flèche dirigée vers le bas pour accéder à un écran actif comportant des sous-menus.

Figure 20

Catégorie Media center



Élément de l'écran actif	Réglage par défaut ; Options	Effet du réglage
Luminosité d'affichage	4 1 à 4	Le media center affiche les zones claires avec une luminosité moyenne. Assombrit ou éclaircit l'écran du media center (4 = le plus clair).
Langue d'affichage	English Dansk, Deutsch, Espanol, Français, Italiano, Nederlands, Svenska	Les menus à l'écran s'affichent dans la langue sélectionnée.
Source optique	Aucune TV, magnéto, CBL/SAT, AUX	Aucun signal numérique reçu via le câble optique. Signal numérique reçu via le câble optique pour la source sélectionnée.
Sortie audio numérique	Original PCM	Aucun traitement appliqué aux signaux envoyés aux fiches audio numériques du panneau arrière. Améliore la compatibilité audio numérique avec d'autres appareils.
Espacement canaux tuner	USA, Europe	Espacement des canaux de stations de radio AM/FM défini pour la norme de la région sélectionnée.
Présélection uMusic	1 2, 3, 4, 5, 6, 7, 8, 9	Présélection sélectionnée.
Action de présélection	Modifier le nom Effacer la liste de lecture Effacer les niveaux	La sélection de cet élément permet d'afficher l'écran de modification pour nommer et renommer la présélection sélectionnée. Supprime toutes les sélections de piste de la liste de lecture du système. Supprime tous les évaluations stockées associées à la présélection sélectionnée.
Restauration des réglages d'usine	Non Oui	Les réglages utilisateur, le cas échéant, modifient le fonctionnement du système. Remplace les réglages et ajustements utilisateur par les réglages originaux définis en usine.

Options de la télécommande

Appuyez sur la touche **System** de la télécommande LIFESTYLE®. Déplacez le curseur vers la droite pour afficher un aperçu des fonctions de la télécommande. Appuyez sur la flèche dirigée vers le bas pour accéder à un écran actif comportant des sous-menus.

Figure 21

Catégorie Télécommande

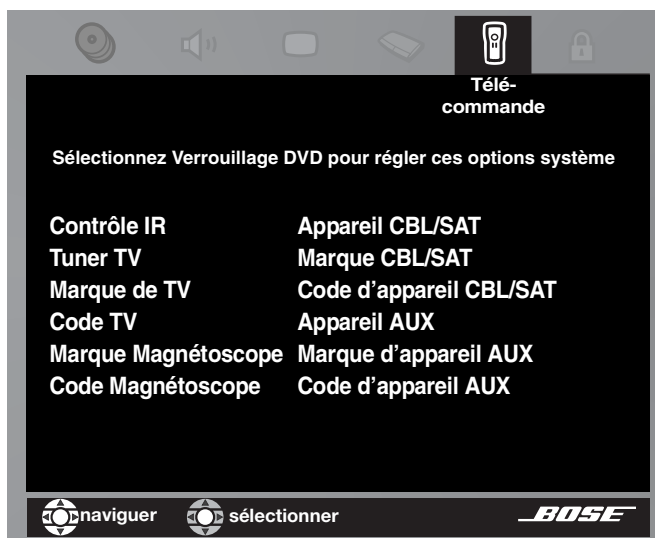

Élément de l'écran actif	Réglage par défaut ; Options	Effet du réglage
Contrôle IR	Inactif	Le système ne peut pas être contrôlé par une autre télécommande infrarouge ou n'enseigne pas les commandes infrarouges à une télécommande programmable.
	Programmation	Le système envoie des commandes IR en réponse aux boutons de la télécommande LIFESTYLE® utilisés, pour indiquer à une autre télécommande de faire fonctionner le système.
	Actif	Le système reçoit les commandes IR d'une autre télécommande qui a été programmée pour faire fonctionner le système.
Tuner TV	CBL/SAT TV, magnétoscope	L'appareil sélectionné sert de tuner de canal pour le téléviseur et les autres appareils vidéo.
Marque de TV	Marque	Identifie la marque du téléviseur que la télécommande LIFESTYLE® doit faire fonctionner.
Code TV	Code	Identifie le code IR du système à envoyer au téléviseur.
Marque Magnétoscope	Marque	Identifie la marque du magnétoscope ou du graveur de DVD que la télécommande doit faire fonctionner.
Code Magnétoscope	Code	Identifie le code IR du système à envoyer au magnétoscope.
Appareil CBL/SAT	Câble Satellite	Identifie l'appareil que la télécommande LIFESTYLE® doit faire fonctionner.
Marque CBL/SAT	Marque	Identifie la marque du câble ou du satellite que la télécommande doit faire fonctionner.
Code d'appareil CBL/SAT	Code	Identifie le code IR du système à envoyer au terminal câble ou satellite.
Appareil AUX	Chargeur CD Satellite, câble, graveur de DVD, TV, magnétoscope	Identifie le type d'appareil que la télécommande LIFESTYLE® doit faire fonctionner lorsque AUX est sélectionné en tant que source.
Marque d'appareil AUX	Marque	Identifie la marque de l'appareil AUX que la télécommande doit faire fonctionner.
Code d'appareil AUX	Code	Identifie le code IR du système à envoyer à l'appareil AUX.

Options de verrouillage DVD

Appuyez sur la touche **System** de la télécommande LIFESTYLE®. Déplacez le curseur vers la droite pour afficher un aperçu des fonctions de verrouillage DVD. Appuyez sur la flèche dirigée vers le bas pour accéder à un écran actif comportant des sous-menus.

Figure 22

Catégorie Verrouillage DVD

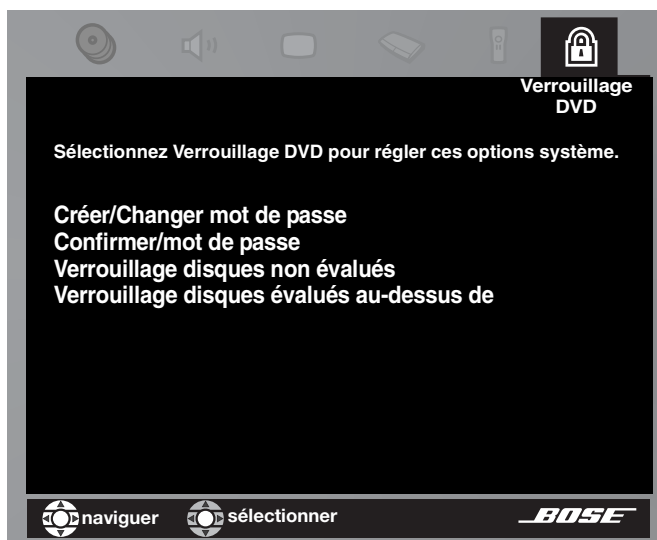

Élément de l'écran actif	Réglage par défaut ; Options	Effet du réglage
Changer mot de passe	----	Crée un nouveau code à quatre chiffres pour limiter l'accès aux films en fonction de leur classification.
Création d'un mot de passe (apparaît uniquement si aucun mot de passe n'a été créé)	----	Crée un code à quatre chiffres pour limiter l'accès aux films en fonction de leur classification.
Confirmer/mot de passe	----	Nouvelle saisie du mot de passe à quatre chiffres.
Verrouillage disques non évalués	Inactif Actif	Aucune restriction appliquée aux DVD non évalués. Limite l'accès aux titres non évalués lorsqu'un mot de passe est défini.
Verrouillage disques évalués au-dessus de	1 à 8	Empêche le visionnage des disques dont la classification est supérieure au chiffre sélectionné lorsqu'un mot de passe est défini.

Mise en place du contrôle parental

La fonction de contrôle parental du système LIFESTYLE® vous permet de limiter l'accès à certains DVD en fonction de leur classification. Pour activer cette fonction, vous devez définir un niveau de restriction et créer un mot de passe dans la section Verrouillage DVD du menu Système.

Ce mot de passe empêchera le visionnage non autorisé de DVD dont la classification est supérieure au niveau de restriction que vous avez défini. Il existe huit niveaux, correspondant à la classification établie par l'association Motion Picture Association of America (MPAA), présentée à la page suivante.

Réglage parental	Classification MPAA	Restriction
8		Aucune
7	NC-17	Public adulte
6	R	Public averti
5		Public adolescent averti
4	PG-13	Public adolescent
3	PG	Public préadolescent
2		Enfants
1	G	Tout public

Par exemple, si vous choisissez de régler le contrôle parental sur 4, vous empêchez l'accès aux vidéos dont la classification est supérieure à PG-13. Ces dernières ne pourront être visualisées qu'après la saisie du mot de passe.

Ce mot de passe permet également d'éviter que le paramètre de contrôle parental ne soit modifié sans autorisation.

Pour définir un niveau de restriction et un mot de passe

Une fois le téléviseur allumé, sélectionnez l'entrée vidéo TV correspondant au media center. Appuyez sur la touche **System** de la télécommande LIFESTYLE®.

Lorsque le menu Système s'affiche sur l'écran de télévision :

1. Déplacez le curseur vers la droite sur **Verrouillage DVD** pour ouvrir un aperçu des fonctions disponibles (Figure 22 page 49).
2. Appuyez sur la flèche dirigée vers le bas ou sur la touche **Enter** pour accéder à un écran actif comportant des sous-menus.
3. Utilisez le pavé numérique de la télécommande LIFESTYLE® pour entrer les quatre chiffres du mot de passe.
4. Appuyez sur la touche **Enter** pour valider votre choix.
5. Entrez à nouveau ces quatre chiffres pour confirmer le mot de passe et appuyez sur la touche **Enter** pour les valider.
6. Sélectionnez l'option **Verrouillage disques évalués au-dessus de**.
7. Déplacez le curseur vers la droite et vers le haut ou le bas pour sélectionner le niveau de restriction souhaité.
8. Appuyez sur la touche **Enter** ou sur la flèche dirigée vers la gauche pour confirmer votre choix et quitter la liste de sélection.

Maintenance de la télécommande

La seule opération de maintenance régulière requise pour la télécommande consiste à changer les piles lorsque cela s'avère nécessaire. Notez cependant qu'en cas de besoin, il est possible de changer les commutateurs situés à l'intérieur du compartiment à piles. Il est également possible de changer les commutateurs des autres télécommandes utilisées dans les autres pièces. Pour plus d'informations, reportez-vous à la section « Réglage des commutateurs de la télécommande de réseau Bose® Link », page 53.

Remplacement des piles de la télécommande

Remplacez les quatre piles dès que la télécommande cesse de fonctionner ou que son rayon d'action semble avoir diminué. Nous vous conseillons d'utiliser des piles alcalines.

1. Ouvrez le compartiment à piles situé à l'arrière de la télécommande en le faisant glisser (Figure 23).
2. Insérez quatre piles AAA ou IEC-LR3 1,5 V ou équivalent comme indiqué. Faites correspondre les symboles + et – des piles avec les repères + et – situés à l'intérieur du compartiment.
3. Remettez le couvercle en place.

Figure 23

Installation des piles dans la télécommande

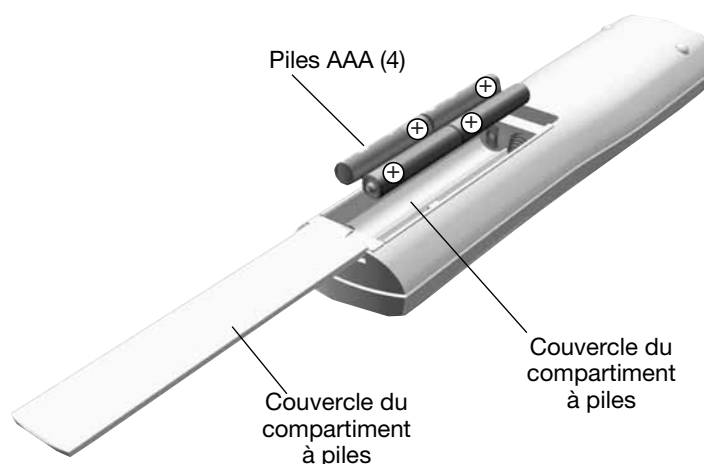

Modification de la configuration du code interne

Toutes les télécommandes LIFESTYLE® utilisent un code interne qui correspond au code interne défini dans le media center et qui permet aux deux appareils de communiquer. Si un autre système LIFESTYLE® situé à proximité entre en conflit avec le vôtre, vous pouvez facilement définir un nouveau code interne pour votre media center et ses télécommandes. Procédez comme indiqué.

Sur la télécommande :

1. Ouvrez le compartiment à piles de la télécommande et repérez les commutateurs miniature (Figure 24 page 52).
2. Déplacez un ou plusieurs commutateurs (1, 2, 3 ou 4) dans la direction opposée à leur position actuelle. Utilisez un trombone, un stylo à bille ou un objet de ce type.

🎵 **Remarque :** NE MODIFIEZ PAS les réglages des autres commutateurs. Vous risqueriez de désactiver votre télécommande.

3. Remettez le couvercle en place.

Sur le media center :

1. Soulevez le capot du media center et appuyez sur le bouton All Off.
2. Appuyez sur le bouton Enter et maintenez-le enfoncé. Le code interne actuel apparaît sur la fenêtre d'affichage du media center sous la forme de quatre rectangles représentant la position des commutateurs 1 à 4 :

CODE INTERNE : ■ ■ ■ ■

Commutateurs 1 à 4 abaissés = 0 0 0 0 (code interne actuel)

3. Maintenez le bouton Enter enfoncé et appuyez sur une touche de la télécommande. Le media center affiche alors le nouveau code interne afin de confirmer qu'il est bien reconnu :

NOUV. CODE INT. : ■ ■ ■ ■

commutateur 1 relevé, 2 abaissé, 3 relevé et 4 abaissé = 1 0 1 0
(nouveau code interne)

4. Relâchez le bouton Enter. Le système reste désactivé.
5. Si vous possédez d'autres télécommandes, positionnez leurs commutateurs comme ceux de cette première télécommande en répétant les étapes 1 à 3 ci-dessus. Il n'est pas nécessaire de répéter les étapes 4 à 8.

♪ **Remarque :** Pour vérifier le code interne du système, appuyez sur Enter pendant que le système est désactivé. L'écran confirme la configuration des commutateurs 1 à 4.

Figure 24

Commutateurs miniature pour le code interne sur la télécommande de la pièce principale (A)

Commutateurs (1 à 4)

Réglage usine :

tous les commutateurs sont abaissés.

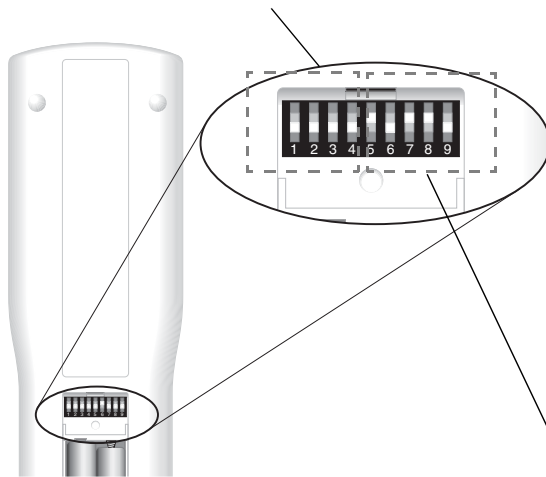

Autres commutateurs

Le commutateur 5 détermine le « flux » ou programme que vous entendez.

Pour plus d'informations sur les flux, reportez-vous à la section suivante sur cette même page.

Les commutateurs 6 à 9 représentent la pièce dans laquelle la télécommande est utilisée.

Dans la pièce principale, la télécommande est définie sur Pièce A et tous les commutateurs sont abaissés.

Pour une télécommande réseau Bose® dans une autre pièce

Les commutateurs 1 à 4 doivent être réglés de la même façon que sur la télécommande principale.

Définissez les commutateurs 5 à 9 pour la pièce dans laquelle vous souhaitez utiliser la télécommande réseau Bose®.

Configuration d'une deuxième pièce d'écoute

Votre système audio/vidéo LIFESTYLE® peut non seulement restituer du son dans plusieurs pièces simultanément, mais également restituer du son à partir de deux sources différentes (CD, tuner AM/FM, TAPE ou AUX) vers ces pièces, par l'intermédiaire de deux « flux » indépendants.

Dans les autres pièces équipées d'enceintes (autres que la pièce principale dans laquelle le media center est installé), vous pouvez choisir l'une de ces deux sources, pour une véritable indépendance. Si le système est allumé dans la pièce principale, les auditeurs se trouvant dans les autres pièces peuvent écouter le programme en cours dans la pièce A ou un programme entièrement différent.

Un seul système LIFESTYLE® peut restituer du son Bose dans 14 pièces en plus de la pièce A, ce qui vous permet de profiter du système dans l'ensemble de votre maison.

Les produits compatibles avec le réseau Bose® Link simplifient vos décisions

Si vous souhaitez profiter du son dans l'ensemble de votre maison (et même à l'extérieur), vous pouvez utiliser le réseau Bose® Link pour connecter toutes les pièces et installer plusieurs produits Bose de même qualité dans les autres pièces.

Ces produits peuvent être des systèmes Bose Wave® radio/CD série II ou 3•2•1 série II, des enceintes amplifiées ou non pour l'intérieur ou l'extérieur, des amplificateurs de puissance nominale différente, ainsi que des câbles et des adaptateurs appropriés pour compléter votre système de son. De plus, si vous achetez une télécommande de réseau Bose® Link pour chaque pièce supplémentaire, la gestion de votre système audio dans toute la maison devient simple et rapide. À l'intérieur de ces télécommandes, un petit commutateur vous permet de prédéterminer les pièces qui, regroupées, diffuseront le même flux de programme que la pièce principale et la ou les autres pièces qui diffuseront un autre flux.

Pour une plus grande polyvalence, vous pouvez utiliser une télécommande PERSONAL® Music Center II dans les autres pièces. Outre le fait qu'elle permet de changer les flux de programmes sans avoir à configurer les commutateurs, cette télécommande à fonctions avancées est dotée d'un écran à cristaux liquides vous indiquant les programmes des deux flux. Il est ainsi très facile de choisir celui que vous souhaitez écouter.

En outre, le symbole de réseau Bose® Link figurant sur l'emballage des produits mentionnés plus haut vous aide à faire votre choix. Quel que soit leur type, toutes les télécommandes de réseau Bose® Link permettent d'obtenir également des instructions détaillées sur l'utilisation du système.

Pour obtenir des informations complémentaires ou pour vous procurer d'autres appareils, contactez votre revendeur Bose. Vous pouvez également contacter Bose directement. Il vous suffit de consulter la liste des adresses fournie avec votre système.

Réglage des commutateurs de la télécommande de réseau Bose® Link

Ces réglages sont applicables uniquement aux télécommandes dont le compartiment à piles comporte des commutateurs.*

Vérifiez que les commutateurs relatifs au code interne (1, 2, 3 et 4) sont réglés de la même façon que ceux de la télécommande principale.

Pour le commutateur 5, vous devez décider s'il est nécessaire de regrouper la pièce avec la pièce principale (A) afin de recevoir le même programme que celle-ci.

- Si vous ne touchez pas au commutateur 5, la pièce concernée recevra le même flux de programme que la pièce principale (A).
- Si vous relevez le commutateur 5 (☐), la pièce recevra un flux différent de celui de la pièce principale (A).

	Salle	Salle
ON 1 2 3 4 5 6 7 8 9	B	ON 1 2 3 4 5 6 7 8 9 I
ON 1 2 3 4 5 6 7 8 9	C	ON 1 2 3 4 5 6 7 8 9 J
ON 1 2 3 4 5 6 7 8 9	D	ON 1 2 3 4 5 6 7 8 9 K
ON 1 2 3 4 5 6 7 8 9	E	ON 1 2 3 4 5 6 7 8 9 L
ON 1 2 3 4 5 6 7 8 9	F	ON 1 2 3 4 5 6 7 8 9 M
ON 1 2 3 4 5 6 7 8 9	G	ON 1 2 3 4 5 6 7 8 9 N
ON 1 2 3 4 5 6 7 8 9	H	ON 1 2 3 4 5 6 7 8 9 O

*Pour les télécommandes de réseau Bose® Link qui ne disposent pas des commutateurs 5 à 9 dans le compartiment à piles, les réglages sont effectués par l'intermédiaire du menu Configuration sur l'écran de la télécommande.

Entretien du système **LIFESTYLE®**

L'entretien du système inclut les tâches suivantes :

- Nettoyage des boîtiers du système
- Nettoyage des disques compacts et DVD
- Remplacement des piles de la télécommande (pour plus d'informations, reportez-vous à la notice d'installation)

Nettoyage du media center

- Pour nettoyer l'extérieur du media center, utilisez uniquement un chiffon doux et sec.
- N'utilisez pas de solvants, de produits chimiques, ni de liquides de nettoyage contenant de l'alcool, de l'ammoniac ou des substances abrasives.
- Veillez à ce qu'aucun liquide ne pénètre dans les ouvertures.
- N'utilisez pas d'aérosols à proximité du système.

Nettoyage des enceintes

- Nettoyez la surface des enceintes avec un chiffon doux et humide. Vous pouvez utiliser un produit à vitres sans ammoniac sur un chiffon doux pour la finition.
- N'utilisez pas d'aérosols à proximité du système. N'utilisez pas de solvants, de produits chimiques, ni de liquides de nettoyage contenant de l'alcool, de l'ammoniac ou des substances abrasives.
- Veillez à ce qu'aucun liquide ne pénètre dans les ouvertures.
- Les grilles des enceintes ne nécessitent aucun entretien spécifique. Vous pouvez cependant passer l'aspirateur dessus, avec précaution, si nécessaire.

Nettoyage des disques

- Manipulez les disques par les bords afin d'éviter de déposer des empreintes ou de les érafler (Figure 25).
- Pour effacer les tâches ou les empreintes de la surface d'un disque, utilisez un chiffon doux, sec et non pelucheux. Procédez par mouvements droits, en partant du centre du disque vers les bords. N'utilisez pas de produits chimiques. Ils risqueraient d'endommager le disque.
- N'écrivez pas sur la surface du disque et n'y fixez pas d'étiquette.
- Pour réduire l'exposition à la poussière et à la saleté, remplacez les disques dans leur boîtier après utilisation. Rangez chaque disque dans son boîtier et conservez-le dans un endroit sec, à l'abri de la lumière directe du soleil et de la chaleur.

Figure 25

Manipulation et nettoyage d'un disque



Dépannage

Problème	Mesure corrective
Le système ne fonctionne pas du tout.	<ul style="list-style-type: none"> • Assurez-vous que le connecteur d'alimentation est correctement inséré dans le media center, que le câble d'alimentation est correctement inséré dans le module Acoustimass® et que le bloc et le câble d'alimentation sont correctement branchés sur des prises de secteur murales qui fonctionnent. • Vérifiez que vous avez sélectionné une source (CD/DVD, AM/FM, etc.) sur la télécommande LIFESTYLE® • Débranchez le media center pendant 60 secondes, puis reconnectez-le. Ceci permet à l'unité de se réinitialiser après une surtension ou une coupure de courant.
Aucun son n'est émis.	<ul style="list-style-type: none"> • Augmentez le volume. • Vérifiez si le mot MUTE (silence) est affiché à l'écran. Si tel est le cas, appuyez sur la touche Mute de la télécommande pour rétablir le son. • Assurez-vous que l'interrupteur situé sur le module Acoustimass est sur ON (I). • Assurez-vous que : <ul style="list-style-type: none"> - le connecteur du câble d'entrée vidéo est correctement inséré dans la fiche Main Speaker du media center. - le connecteur multi-broches situé à l'autre extrémité est correctement inséré dans la prise AUDIO INPUT du module Acoustimass. • Vérifiez les branchements entre les enceintes cube et le module. • Désactivez le media center pendant 60 secondes, puis réactivez-le, afin de rétablir la communication entre le media center et les enceintes. • Vérifiez les branchements des éventuels autres éléments externes. Assurez-vous d'avoir appuyé sur la touche correspondant à la source à écouter de la télécommande. • Pour la lecture de CD ou de DVD, assurez-vous que le disque est bien placé (étiquette dirigée vers le haut) dans le tiroir disque. • Connectez les antennes FM et AM.
Aucun son ne sort de l'enceinte centrale.	<ul style="list-style-type: none"> • Assurez-vous que les deux extrémités du câble de l'enceinte centrale sont bien connectées. • Sélectionnez le mode 3 ou 5 enceintes.
Son trop fort sur l'enceinte centrale	<ul style="list-style-type: none"> • Diminuez le réglage Canal central.
Aucun son sur les enceintes surround	<ul style="list-style-type: none"> • Sélectionnez le mode 5 enceintes. • Augmentez le réglage Surround pour la source utilisée. • Assurez-vous que la source de son de la vidéo est stéréo et codée pour le mode surround, et que le composant utilisé (TV, magnétoscope, graveur de DVD, etc.) est stéréo.
Son trop fort sur les enceintes surround	<ul style="list-style-type: none"> • Diminuez le réglage Surround pour la source utilisée. • Assurez-vous que les enceintes avant gauche et droite sont connectées aux prises des enceintes avant (bleu) et que les enceintes surround gauche et droite sont connectées aux prises des enceintes surround (orange).
Le stockage des pistes d'un CD est plus long que prévu.	<ul style="list-style-type: none"> • Retirez le CD et vérifiez s'il est rayé. Si tel est le cas, le processus risque d'être ralenti et toutes les pistes ne pourront pas être stockées. • Si le CD nécessite d'être nettoyé, reportez-vous à la section « Nettoyage des disques », page 54.

Problème	Mesure corrective
La télécommande fonctionne de manière irrégulière, voire pas du tout.	<ul style="list-style-type: none"> • Vérifiez les piles et leur polarité (+ et –). • Assurez-vous que le câble d'alimentation entre le media center et sa source d'alimentation est correctement inséré, déroulé et le plus étendu possible. • Déplacez la télécommande (ou le media center) de quelques dizaines de centimètres pour éviter tout effet d'« angle mort ». • Vérifiez que les codes internes de la télécommande et du media center sont identiques. • Installez une rallonge de télécommande.
Le système s'active tout seul ou fonctionne de manière irrégulière.	<ul style="list-style-type: none"> • Modifiez la configuration du code interne afin que les signaux n'entrent pas en conflit avec ceux d'un autre système LIFESTYLE® situé à proximité.
La radio ne fonctionne pas.	<ul style="list-style-type: none"> • Assurez-vous que les antennes sont correctement connectées. • Placez l'antenne AM à au moins 50 cm du media center. • Réglez la position de l'antenne pour améliorer la réception. • Assurez-vous que l'antenne AM est en position verticale. • Éloignez les antennes du media center, du téléviseur ou de tout autre équipement électronique. • Sélectionnez une autre station. Il se peut que vous vous trouviez dans une zone de faible couverture pour certaines stations.
Le disque n'est pas lu.	<ul style="list-style-type: none"> • Après avoir appuyé sur la touche CD/DVD, attendez quelques secondes avant d'appuyer sur Play (lecture). • Assurez-vous que le disque est correctement positionné (étiquette dirigée vers le haut). • Éjectez le disque et essayez de le charger à nouveau. • Le CD est peut-être sale. Reportez-vous à la section « Nettoyage des disques », page 54. • Essayez un autre CD. Le CD est peut-être défectueux ou incompatible. Reportez-vous à la section « Liste des disques que vous pouvez lire », page 5.
La réception FM est mauvaise.	<ul style="list-style-type: none"> • Réglez la position de l'antenne pour réduire les interférences.
Le son FM présente des parasites en mode surround.	<ul style="list-style-type: none"> • Les stations FM à faible signal peuvent produire de l'électricité statique dans les enceintes surround. Sélectionnez le mode 2 enceintes dans le menu Configuration pour réduire les parasites. Reportez-vous à la section « Réglages tuner (radio FM ou AM) », page 36.
Le son est mauvais.	<ul style="list-style-type: none"> • Assurez-vous que les câbles des enceintes ne sont pas endommagés et que les branchements sont corrects. • Diminuez le niveau de sortie des éventuels autres éléments externes connectés au media center.
Aucun son pour TV, CD/DVD, VCR ou AUX.	<ul style="list-style-type: none"> • Vérifiez les branchements. • Assurez-vous que le composant approprié est activé. • Reportez-vous au manuel du composant concerné.
La télécommande LIFESTYLE® ne contrôle pas votre téléviseur, magnétoscope, récepteur câble/satellite ou tout autre élément externe.	<ul style="list-style-type: none"> • Assurez-vous que les codes définis sont corrects. Reportez-vous à la section « Pour contrôler le téléviseur », page 28. • Assurez-vous que la partie avant du media center est bien dégagée. L'émetteur IR qui envoie les commandes vers les éléments extérieurs est situé sous les touches. • Si vous n'arrivez toujours pas à contrôler les éléments externes, il se peut que vous ayez à connecter l'émetteur IR externe du système sur la prise IR EMITTER du panneau arrière du media center. Reportez-vous à la section « Branchement du câble émetteur IR optionnel » de la <i>Notice d'utilisation</i> du système LIFESTYLE®.

Problème	Mesure corrective
Le téléviseur s'active et se désactive tout seul.	<ul style="list-style-type: none"> • Repositionnez le capteur TV situé à l'arrière du téléviseur. Vérifiez également la prise péritel utilisée. • Vérifiez que le capteur TV fonctionne correctement. Pour ce faire, sélectionnez État d'alimentation TV sous Vidéo dans le menu Système.
L'écran TV s'assombrit ou l'image se retourne constamment après qu'une modification a été apportée à une fonction Vidéo dans les réglages système.	<ul style="list-style-type: none"> • Utilisez le media center pour vérifier les réglages Standard vidéo et Balayage progressif. Reportez-vous aux instructions de la section « Vidéo composante ou balayage progressif : activation de votre sélection », page 16. <ul style="list-style-type: none"> - Le réglage Standard vidéo doit être défini sur NTSC (norme US) ou PAL (norme européenne). - Assurez-vous que le réglage Balayage progressif est défini sur Inactif, à moins que vous n'utilisiez une connexion de type vidéo composante et que le balayage progressif ne soit une fonction de votre téléviseur.
Des informations inopportunes défilent sur l'écran du media center.	<ul style="list-style-type: none"> • Appuyez sur la touche Info et maintenez-la enfoncée jusqu'à ce que ces informations disparaissent. • Appuyez de nouveau dessus et maintenez-la enfoncée pour qu'elles réapparaissent.
Le système ne répond pas et BOSE LIFESTYLE est affiché sur l'écran du media center.	<ul style="list-style-type: none"> • Désactivez le système, puis réactivez-le. • Débranchez le système et patientez pendant 30 secondes. • Si aucune de ces actions ne permet de rétablir le fonctionnement du système, contactez le service client Bose. Consultez la liste d'adresses incluse dans le carton d'emballage.
Vous avez oublié votre mot de passe.	<ul style="list-style-type: none"> • Entrez les chiffres 2673 en tant que mot de passe temporaire pour accéder à la fonction de contrôle parental. Définissez ensuite un nouveau mot de passe.

Contact du service client

Pour obtenir une aide supplémentaire afin de résoudre vos problèmes, prenez contact avec le service client Bose®. Reportez-vous à la liste d'adresses et de numéros de téléphone fournie avec le système.

Garantie limitée

Votre système home cinéma LIFESTYLE® est couvert par une garantie limitée transférable. Reportez-vous à la carte d'enregistrement de votre produit pour en savoir plus. Veillez à remplir la section Informations de la carte et renvoyez-la à Bose.

Informations techniques

Puissance nominale du media center

États-Unis/Canada : 120 V \sim , 0,55 A, 50/60 Hz, 33 VDC \equiv , 1,1 A
 International : 220-240 V \sim , 0,30 A, 50/60 Hz, 33 VDC \equiv , 1,1 A
 Bi-tension : 115/230 V \sim , 0,55 A, 50/60 Hz, 33 VDC \equiv , 1,1 A

Puissance nominale du système d'enceintes

États-Unis/Canada : 100-120 V \sim , 50/60 Hz, 350 W
 International : 220-240 V \sim , 50/60 Hz, 350 W
 Bi-tension : 100-120/220-240 V \sim , 50/60 Hz, 350 W

Entrées du media center

AUX : 2 V_{rms}, maximum
 CBL-SAT : 2 V_{rms}, maximum
 VCR : 2 V_{rms}, maximum
 TV : 2 V_{rms}, maximum
 DIGITAL : SPDIF (1 de chaque pour TV, VCR, TAPE et AUX)
 COMPOSITE VIDEO : format NTSC ou PAL 1 V_{pp} avec sync 75 Ω
 S-VIDEO : luminosité 1 V_{pp}, Chrominance 0,3 V_{pp}
 Vidéo composante : NTSC ou PAL 1 V_{pp} avec sync sur Y
 OPTICAL INPUT : SPDIF numérique, assignable
 Antenne FM : 75 Ω
 Antenne AM : 12 μ H
 TV SENSOR : détection de la fréquence de balayage

Sorties du media center

SPEAKER ZONES 1 et 2 : audio variable, pouvant être sélectionné par l'utilisateur
 AUDIO OUT : L et R : audio fixe, 2 V_{rms} maximum
 DIGITAL AUDIO OUT : SPDIF
 OPTICAL OUTPUT : SPDIF, -15 à -21 dbm
 COMPOSITE VIDEO : NTSC ou PAL 1 V_{pp} avec sync 75 Ω
 S-VIDEO : luminosité 1 V_{pp}, Chrominance 0,3 V_{pp}
 Vidéo composante : NTSC ou PAL 1 V_{pp} avec sync sur Y

Dimensions du media center

40,1 cm (L) x 27,9 cm (P) x 8,9 cm (H)

Poids du media center

3,7 kg

Finition du media center

Aluminium

Portée de la télécommande

20 m

ACCORD DE LICENCE DE L'UTILISATEUR FINAL

IMPORTANT : À LIRE ATTENTIVEMENT : Cet accord de licence est un document contractuel entre vous, l'utilisateur final (désigné sous l'appellation « Utilisateur final » ou « Vous ») et Bose Corporation (désigné sous l'appellation « Bose »). Il porte sur l'utilisation de la technologie, du logiciel et des données (désignés sous l'appellation « Technologie ») appartenant à Bose, ses vendeurs et ses bailleurs, qui sont contenus dans ce matériel audio vidéo (désigné sous l'appellation « Système »). Dès lors que vous retirez ce Système de son emballage, vous reconnaissez être lié par les termes du présent accord de licence. Si vous êtes en désaccord avec un des termes mentionnés dans le présent document, **NE RETIREZ PAS CE SYSTÈME DE SON EMBALLAGE**. Renvoyez le Système emballé à Bose Corporation afin d'être intégralement remboursé.

La Technologie contenue dans ce Système est protégée par les lois et les traités internationaux de protection des droits d'auteurs et de propriété intellectuelle. Elle n'est pas vendue, mais concédée sous licence. Cet accord de licence vous autorise à utiliser cette Technologie uniquement sur ce Système Bose. Vous ne devez **PAS** transférer, prêter, distribuer, préparer des programmes dérivés, reconstituer la logique, décompiler ou désassembler la Technologie sans autorisation légale expresse autorisant ce type d'activité. Vous acceptez d'utiliser cette Technologie et ce Système dans un but uniquement personnel et non commercial.

La Technologie contient un logiciel qui Vous permet d'obtenir des informations relatives à la musique (désignées sous l'appellation « Données ») fournies par votre vendeur, notamment des noms, des artistes, des pistes et des titres. Vous devez utiliser ces Données uniquement dans le cadre des fonctions prévues pour l'Utilisateur final de cette Technologie. Vous acceptez de ne pas donner, copier, transférer ou transmettre de telles Données à une partie tierce. **VOUS ACCEPTEZ DE NE PAS UTILISER NI EXPLOITER LES DONNÉES À L'EXCEPTION DES DROITS EXPRESSEMENT FORMULÉS DANS LE PRÉSENT DOCUMENT.**

Vous acceptez que la licence non exclusive permettant d'utiliser la Technologie soit résiliée si vous violez ces restrictions. Si votre licence est résiliée, vous acceptez de cesser toute utilisation de la Technologie et des Données. Tous les droits liés à la Technologie, notamment les droits de propriété, sont réservés à Bose, ses vendeurs et ses bailleurs. Vous acceptez que les vendeurs et les bailleurs de Bose puissent faire respecter leurs droits conformément à cet Accord directement en leur nom propre.

Bose garantit ce Système conformément aux dispositions de la carte de garantie fournie avec ce Système. **À L'EXCEPTION DES DROITS EXPRESSEMENT FORMULÉS DANS LE PRÉSENT DOCUMENT, BOSE, SES VENDEURS ET SES BAILLEURS REJETTENT TOUTE GARANTIE, EXPRESSE, IMPLICITE ET LÉGALE LIÉE À LA TECHNOLOGIE, Y COMPRIS MAIS SANS SE LIMITER AUX GARANTIES IMPLICITES DE QUALITE MARCHANDE, DE NON VIOLATION DES DROITS DES PARTIES TIERCES ET D'ADÉQUATION À UN USAGE PARTICULIER. EN AUCUN CAS, BOSE, SES VENDEURS ET SES BAILLEURS NE PEUVENT ÊTRE TENUS RESPONSABLES DES DOMMAGES INDIRECTS, PARTICULIERS, FORTUITS OU SECONDAIRES RÉSULTANT DE L'UTILISATION OU DE L'INADÉQUATION À UTILISER CETTE TECHNOLOGIE. EN AUCUN CAS, BOSE NE PEUT ÊTRE TENU RESPONSABLE DES DIFFÉRENTS DOMMAGES.**

Aucun élément de la Technologie ne doit être exporté ou réexporté en violation des dispositions sur les exportations des États-Unis ou de toute autre juridiction applicable. Toute tentative visant à prêter sa licence à autrui, donner ou transférer un de ces droits, devoirs ou obligations ci-dessous sera nulle. Cet Accord est régi par et interprété selon les lois du Commonwealth of Massachusetts, indépendamment de tout conflit des principes de la loi.

VOUS RECONNAISSEZ AVOIR LU ET COMPRIS CET ACCORD ET ACCEPTEZ LES TERMES QUI S'Y RAPPORTENT. VOUS RECONNAISSEZ ÉGALEMENT QUE CET ACCORD CONSTITUE UNE DÉCLARATION COMPLÈTE ET EXCLUSIVE DE L'ACCORD ENTRE VOUS ET BOSE ET QU'IL ANNULE TOUTE PROPOSITION OU ACCORD PRÉALABLE, ÉCRIT OU ORAL, AINSI QUE TOUTE AUTRE COMMUNICATION PORTANT SUR LE CONTENU DE CET ACCORD.



274482

BOSE[®]
Better sound through research[®]

©2004 Bose Corporation, The Mountain,
Framingham, MA 01701-9168 USA
274482 AM Rev.00 CCM-000393